

Deutsch
Firmenstempel

Datum

Benutzername

Verantwortlich

Starrahmen Aktivrollstuhl

Bitte tragen Sie alle Maße sorgfältig ein. Der JOKER ENERGY ist ein komplett verschweißter Rollstuhl und Änderungen können später nicht mehr vorgenommen werden.

Rollstuhlmaße

Grundpreis € 3680,--

Sitzbreite (LS) 33 36 39 42 45 48
 Sitztiefe (PS) 35 37,5 40 42,5 45 47,5 50
 Die reale Sitztiefe vom Anfang des Sitzpolsters bis zum Rückenrohr ist um 1,5 cm länger als die gewählte Sitztiefe

Fußauflagen-Abstand (DP) **Wirkliche Höhe zwischen Fußauflage und Sitzfläche**
Wichtiger Hinweis ! Von der Fußauflage zum Boden Mindestabstand 4 cm. (Vordere Sitzhöhe DP + 4 cm.)

Einstellung Standard Träge Aktiv Sehr aktiv

Rückenhöhe (TS) Standard Werte 33,5(min 24.5-max 47)

Radsturz 2° 0° 4° 8° 12°

**Spezielle Radsturzeinstellung -
 Siehe Referenztabellen N°4 (00989 - 100,00€)**

Vordere Höhe (min. 37 - max 54.) - Hintere Höhe (min. 39 - max 48. - berechnet mit hinterräder 24")

Rahmen

Maßgefertigter verschweißter Rahmen mit fester Fußplatte.

Rahmenwinkel:..... (STD 95°)

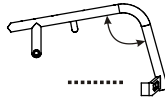

Fußauflagenrohr Aluminium
 Fußauflagenrohr Aluminium mit Kunststoffplatte

Maßgefertigter verschweißter Rahmen mit fester Fußplatte.

Rahmenwinkel: 90° zum Boden

Installation ausgeschlossen von: Lenkräder 5"

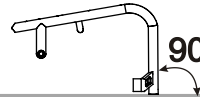

Fußauflagenrohr Aluminium
 Fußauflagenrohr Aluminium mit Kunststoffplatte

Maßgefertigter verschweißter Rahmen mit einstellbarer Fußplatte +/- 1,5cm

Rahmenwinkel:..... (STD 95°)

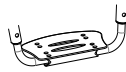
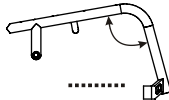

Einteilige Fußauflage aluminium mit titan rohrer **04456 200,00**
Winkel und Tiefe verstellbar
 Innen 2/3 Innen
 2/3 Außen Außen



EinteiligeCarbon Fußauflage **04110 300,00**
Nicht winkelverstellbar
(nicht erhältlich für Sitzbreite 48)



EinteiligeCarbon Fußauflage **04111 350,00**
Winkelverstellbar
 Innen Außen

Rahmenfarbe ohne Aufpreis

Leuchtend Silber

Perlweiß

Schwarz matt

Rückenwinkel mit einstellbar von -4° bis + 16°

Aluminium-Rücken

Titan-Rücken

Carbon-Rücken

Gewichtsreduzierung 130gr.



06811 100,00



04389 550,00

AIR - Rückenlehne Haltungsschäden - Seitenführung STANDARD 6,5cm

nicht erhältlich für breite 48 - Std. Rückenpolster nicht vorgesehen - Schiebegriffe aluminium mit kurzen rohren

Schale aus Karbon H25 - Höhe 29 30,5 32 33,5 35 36,5

Schale aus Karbon H33 - Höhe 37 38,5 40 41,5 43 44,5

AIR Bezug STANDARD

Stoffeinlage farben silber

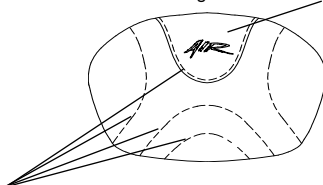

Atmungsaktive Stoffnähte
 Stoffeinlage Nähte
 farben grau

AIR Bezug SPORT

Stoffeinlage farben schwarz

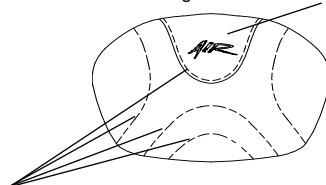

Atmungsaktive Stoffnähte
 Stoffeinlage Nähte
 Silber Limone Orange Rot
 Violett Blau Anthrazit Schwarz

AIR Bezug ACTIVE

Stoffeinlage farben

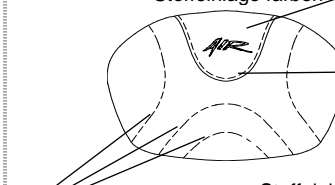



Stoffeinlage Nähte
 farben schwarz

Rot
 Limone
 Blau

Stoffeinlage Nähte
 farben grau

06815 930,00

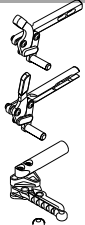
Deutsch

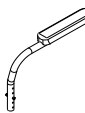
Datum	Auftrag	Benutzername	Adresse		
Schiebegriffe					
☆ Schiebegriffe mit kurzen rohren					
<input type="checkbox"/> Schiebegriffe SPORT Ohne Schiebegriffe					
○ Carbon-Schiebegriffe (mit kurzen rohren) Gewichtsreduzierung 110gr. 04390 100,00					
Nicht möglich mit: Rückenlehne Haltungsschäden PHYSIO - Rückenlehne Haltungsschäden A I R					
○ Faltbaren Schiebegriffen aluminium  02958 230,00					
Farben-Set: Hinterräder und Gabeln - nur zu ergänzen mit:Hinterräder Ultra-light Progeo-Standard					
☆ Schwarz poliert 22" 24" 25" 26"					
○ Leuchtend Silber 22" 24" 00833 115,00					
○ Leuchtend Anthrazit 24" 00833 115,00					
○ Leuchtend Orange 22" 24" 00833 115,00					
○ Leuchtend Violett 22" 24" 00833 115,00					
○ Leuchtend Blau 22" 24" 00833 115,00					
○ Leuchtend Rot 22" 24" 00833 115,00					
○ Leuchtend Limone 22" 24" 00833 115,00					
Lenkräder					
☆ 4" Soft					
<input type="checkbox"/> 3" Sport					
<input type="checkbox"/> 5" Soft Nicht möglich mit rahmenwinkel 90° zum boden					
○ 3" Active Soft (breit) (Felge aus Aluminium-Legierung) 06824 138,00					
○ 4" Active Sport (schmal) (Felge aus Aluminium-Legierung) 01398 138,00					
○ 4" Active Soft (breit) (Felge aus Aluminium-Legierung) 03943 138,00					
Hinterräder					
☆ 24" Ultra-light Progeo-Standard					
<input type="checkbox"/> 22" Ultra-light Progeo-Standard					
<input type="checkbox"/> 26" Ultra-light Progeo-Standard					
○ 24" ULTRA-LIGHT PROGEO KEY SPORT Gewichtsreduzierung 450gr. 04383 780,00					
○ 24" Ultra-light " Spinergy LX " 01685 780,00					
○ 24" Ultra-light " Spinergy Flexrim" 02270 1.260,00					
○ 25" Ultra-light " Spinergy LX " 02101 780,00					
○ 26" Ultra -light " Spinergy LX " 02102 780,00					
○ 24" Off-Road 01392 150,00					
Hinterad-Reifen					
☆ Hochdruck-Reifen (22"-24"-25"-26")					
<input type="checkbox"/> Hochdruck-Reifen Profile (24")					
○ Marathon-Plus mit Pannenschutz (24") mit Pannenschutz 01669 60,00					
○ Kik tyre Mako - Farbe Schwarz (24") 01041 92,00					
○ Kik tyre Mako - Farbe Grau (24") 01751 92,00					
Greifring - Radabstand ☆ 3 cm □ 4 cm					
☆ Aluminium (22"-24"-25"-26")					
○ Verchromter Stahl (24"-25") (Nicht mit Spinergy-Rädern möglich) 01684 100,00					
○ Titan (24"-25") 00016 225,00					
○ Ultra Grepp (24"-25") 00017 240,00					
○ Max Grepp (24"-25") 00834 280,00					
○ Ergo Para (24") 00632 280,00					
○ SURGE LT (24"-25") Ovales Profil mit Gummieinlage 06427 290,00					
○ Noppen (24") (24") 00693 160,00					
○ Silikon-Überzug für Standard Aluminium Greifring erhältlich für die Größen (22"-24"-25"-26") 04050 130,00					
Radverriegelung					
☆ Gebogene Bremse zum Drücken					
<input type="checkbox"/> Gerade Bremse Zum Verriegeln drücken					
<input type="checkbox"/> Gerade Bremse Zum Verriegeln ziehen					
○ Sportbremse OUT-FRONT  06428 100,00					
○ Bremse mit Bremshebelverlängerung zum Drücken  01949 62,00					
○ Bremse Bremshebelverlängerung zum Ziehen 03372 62,00					
Radabdeckung					
☆ Carbon Radabdeckung					
○ Abnehmbare Carbon Radabdeckung 04109 200,00					
<input type="checkbox"/> Version Seitenplatte					
Armlehnen					
○ Abschwenkbare Armlehnen (Abschwenkbare, abnehmbare und höhenverstellbare Armlehnen)  00694 195,00					
☆ Pelotte STANDARD					
○ Pelotte (30 x 6) 04104 50,00					



Datum _____ Auftrag _____ Benutzernamen _____ Adresse _____

Optionen

- Transitrollen 03290 **140,00**
- Stockhalter 00838 **62,00**
 Rechts 00837 **62,00**
 Links
- Antikipp-Rollen 00023 **92,00**
(inside rotation to reduce the encumbrance)
 Rechts 00024 **92,00**
 Links
- Schiebegriffe für Begleitperson 03645 **140,00**
(Abnehmbar und höhenverstellbar)
- Ankipphilfe 00025 **62,00**
 Rechts 01046 **62,00**
 Links
- Radgabeln mit Steckachsen 00030 **120,00**
- Rahmenschutzpolster 07058 **36,00**
- Tetraclip 03947 **120,00**
(Steckachsen für Tetraplegiker)
- (Sicherheitsbrustgurt) 03972 **50,00**
- Sicherheitsgurt 04103 **100,00**
- Lordose-Kissen 00013 **30,00**
(zum Einstecken in die Rückenpolsterung)
- Abschenkbare Seitenpelotte 02097 **200,00**
Nicht möglich mit:
 Rechts 02098 **200,00**
 Links
Rückenlehne Haltungsschäden PHYSIO - Rückenlehne Haltungsschäden A I R
- Speichenschutz Schwarz (22"-24") 01043 **140,00**
- Speichenschutz Transparent (22"-24") 00835 **140,00**
- Speichenschutz Progeo Design (22"-24") 00019 **160,00**
- Speichenschutz Drache (22"-24") 02106 **160,00**
- Zusätzliche Kit**
- 24" Off-road Hinterräder 03378 **400,00**
(nur mit Aluminium Greifring)

PHYSIO - Rückenlehne Haltungsschäden

Std. Rückenpolster nicht vorgesehen

- Schale aus Aluminium 05308 **810,00**
 Seitenführung STANDARD 7,5cm 05309 **860,00**
 Höhe 25 33 41
 Höhe 52
 Seitenführungsflügel A=hoch - B=tief A=hoch B=tief
- Schale aus Aluminium 05310 **860,00**
 Seitenführung DEEP 15cm 05311 **910,00**
 Höhe 25 33 41
 H25 nicht erhältlich für breite 39-42-45-48
 Höhe 52
 Seitenführungsflügel A=hoch - B=tief A=hoch B=tief
- Schale aus Karbon 05312 **930,00**
 Seitenführung STANDARD 7,5cm
 Höhe 25 33 41
 Seitenführungsflügel A=hoch - B=tief A=hoch B=tief

BEZUG

☆ PLUS-Bezug mit Tasche und Gewebe auf der Rückseite
 Einfassungen/Bänder aus lichtbrechender Gewebe



- SWING AWAY - Seitenführung 160,00
 Lange (17,5x11,5) Rechts **05646** Links **05647**
 Kleine (14x9,5) Rechts **05642** Links **05643** 160,00
nicht erhältlich für die Physio DEEP Rückenlehne und für die mit der Karbonschale
Nicht möglich mit Rückenlehne Haltungsschäden A I R
- Kopfstütze einstellbar - Doppel-Kugel montage System 05648 **360,00**
nicht erhältlich für Rückenlehne 25 cm hoch und für die Rückenlehne mit der Karbonschale
Nicht möglich mit Rückenlehne Haltungsschäden A I R 05648 **360,00**
 Lange (34x14)
 Kleine (28x14)



Deutsch

Datum Auftrag Benutzernamen Adresse

Ato Form Austria - Dorf 25 - A-6342 Niederdorf - www.atoform.at - info@atoform.at

1 Joker Energy				
A Fußauflagen-Breite				
DP \ LS	35/39	40/45	46/50	
33	21	20	19	
36	24	23	22	
39	26	25	24	
42	29	28	27	
45	32	31	30	
48	35	34	33	

2	Einstellung	C :
	Sehr träge	7.5
	Träge	9
	Standard	10.5
	Aktiv	12
	Sehr aktiv	13.5

3		Maximale Breite				
		Sturz				
LS	DP	0°	2°	4°	8°	12°
33		51	54	57	63	69
36		54	57	61	66	72
39		57	61	64	69	75
42		60	64	67	72	78
45		63	67	70	75	81
48		66	70	73	78	84

Maximumale Breite bei 3 cm. Abstand zwischen Reifen und Greifring

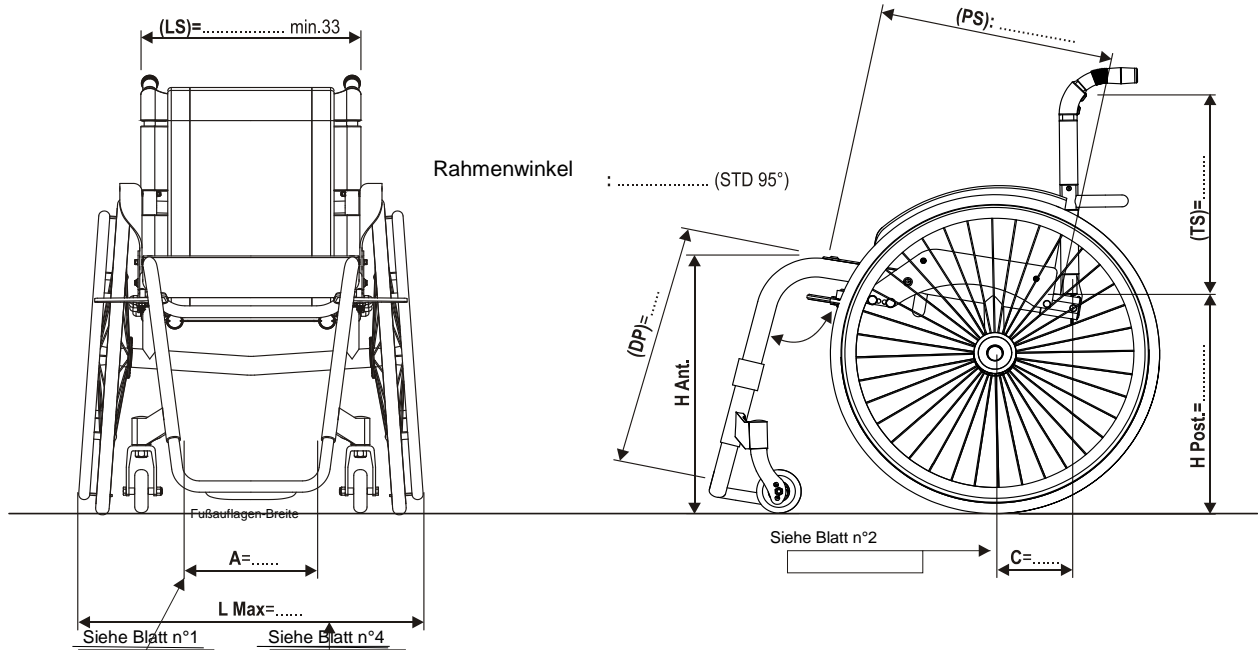

TÜV GM Certified Product - Italia Certified company normative UNI EN ISO 9001