

.....  
Datum

.....  
Nutzername

.....  
Verantwortlich

Firmenstempel

Grundpreis €4.950,-

Alle Preise in Euro, exkl. MWST

Rollstuhlmaße						
Sitzbreite (LS)	33	36	39	42	45	48
Die Sitzbreite wird zwischen den Außenseiten des Rahmens gemessen, während der Abstand zwischen den beiden Seitenteilen 1 cm größer ist.						
Sitztiefe (PS)	35	37,5	40	42,5	45	47,5
Die reale Sitztiefe vom Anfang des Sitzpolsters bis zum Rückenrohr ist um 1,5 cm länger als die gewählte Sitztiefe						
Fußauflagen-Abstand (DP)	Wirkliche Höhe zwischen Fußauflage und Sitzfläche Wichtiger Hinweis! Von der Fußauflage zum Boden Mindestabstand 4 cm. (Mindeste vordere Sitzhöhe: DP + 4 cm)					
Einstellung Schwerpunkt	<input checked="" type="checkbox"/> Standard	<input type="checkbox"/> Träge	<input type="checkbox"/> Aktiv			
Rückenhöhe (TS)	Standard Werte 33,5 .....(min 24.5-max 47)					
Radsturz	<input checked="" type="checkbox"/> 0° <input type="checkbox"/> 2°					
Vordere Höhe STD 49	.....					
Hintere Höhe STD 42	.....					

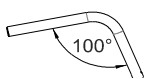
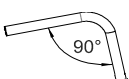
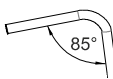
Vorderrahmen	
<input checked="" type="checkbox"/> Aluminium-Rahmen standard	
Aluminium-Rahmen	<input checked="" type="checkbox"/>  (Max. 5" Rad)
	<input type="checkbox"/>  (Max. 5" Rad)
	<input type="checkbox"/>  (Max. 4" Rad)
<b>Farben aluminium-rahmen</b> <input checked="" type="checkbox"/> Leuchtend Silber <input type="checkbox"/> Schwarz poliert <input type="checkbox"/> Schwarz matt <input type="checkbox"/> Leuchtend Blau <input type="checkbox"/> Leuchtend Anthrazit <input type="checkbox"/> Leuchtend Orange <input type="checkbox"/> Leuchtend Violett <input type="checkbox"/> Leuchtend Rot <input type="checkbox"/> Leuchtend Limone <input type="checkbox"/> Leuchtend China Blau <input type="checkbox"/> Perlweiß	

Rückenwinkel
<input checked="" type="checkbox"/> Anpassbare Rückengurte und atmungsaktive Rückenbespannung mit Klett

Schiebegriffe
<input checked="" type="checkbox"/> Schiebegriffe mit kurzen Rohren
<input type="checkbox"/> SPORT - ohne Schiebegriffe ohne Schiebegriffe (Leichteste Konfiguration)
<input checked="" type="checkbox"/> Faltbare Schiebegriffe  02958 280,00

Lenkräder
<input checked="" type="checkbox"/> 4" Soft
<input type="checkbox"/> 3" Sport (Leichteste Konfiguration)
<input type="checkbox"/> 5" Soft
<input type="checkbox"/> 6" Soft (erhältlich nur mit 100° Winkel)
<input type="checkbox"/> 6" Luftbereift (erhältlich nur mit 100° Winkel)
<input checked="" type="checkbox"/> 3" Active Soft (breit) (Felge aus Aluminium-Legierung) 06824 150,00
<input checked="" type="checkbox"/> 4" Active Sport (schmal) (Felge aus Aluminium-Legierung) 01398 150,00
<input checked="" type="checkbox"/> 4" Active Soft (breit) (Felge aus Aluminium-Legierung) 03943 150,00
<input checked="" type="checkbox"/> 5" Active Soft (breit) (Felge aus Aluminium-Legierung) 07518 150,00
<input checked="" type="checkbox"/> 5" Luftbereift 10844 80,00



Aufnahme Lenkgabel
<input checked="" type="checkbox"/> Standard-Aufnahme für Vorderradgabel 
<input type="checkbox"/> Vorderradgabel V Design 2.0  Installation ausgeschlossen von: Radgabeln mit Steckachsen

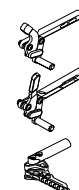

Datum	Auftrag	Nutzername	Adresse
<b>Special Options</b>			
i	(Radstandsverlängerung)		01950 220,00
i	Verriegelungsband/-klett zur Fixierung im gefalteten Zustand		06833 30,00
i	Schnur, um den Rücken mit einer Bewegung zu entriegeln		06834 150,00
<b>Farben-Set: Hinterräder und Gabeln - nur zu ergänzen mit: Hinterräder Ultralight Progeo-Standard (22 - 24)</b>			
¶	Schwarz	22" 24" 25" 26"	
i	Leuchtend Silber	22" 24"	00833 160,00
i	Leuchtend Anthrazit	24"	00833 160,00
i	Leuchtend Orange	22" 24"	00833 160,00
i	Leuchtend Violett	22" 24"	00833 160,00
i	Leuchtend Blau	22" 24"	00833 160,00
i	Leuchtend Rot	22" 24"	00833 160,00
i	Leuchtend Limone	22" 24"	00833 160,00
i	Perlweiß	22" 24"	00833 160,00
<b>Hinterräder</b>			
¶	24" Ultralight Progeo-Standard		
..	22" Ultralight Progeo-Standard		
..	25" Ultralight Progeo-Standard	(Farbe: Schwarz)	
..	26" Progeo-Standard	(Farbe: Schwarz)	
i	24" ULTRALIGHT PROGEO KEY SPORT	(Leichteste Konfiguration)	04383 950,00
i	24" Ultralight "Spinergy LX"		01685 950,00
i	24" Ultralight "Spinergy LXL"	.. Schwarze Nabe und weiße Speichen .. Schwarze Nabe und Speichen	07846 950,00
i	24" Ultralight "Spinergy Flexrim"	Integrierte Aluminium-Gummi Greifreifen	02270 1.500,00
i	25" Ultralight "Spinergy LX"		02101 950,00
i	25" Ultralight "Spinergy LXL"	.. Schwarze Nabe und weiße Speichen	07847 950,00
i	26" Ultralight "Spinergy LX"		02102 950,00
i	24" Off-Road (Alumium Greifreifen Schwarz)		01392 310,00
<b>Hinterad-Bereifung</b>			
¶	Hochdruck-Reifen	(22"-24"-25"-26") (Leichteste Konfiguration)	
..	Hochdruck-Reifen Profile	(24")	
i	Marathon-Plus mit Pannenschutz	(24"-25") mit Pannenschutz	01669 80,00
i	Pannensicher - Farbe Schwarz	(24")	11083 140,00
i	Pannensicher - Farbe Grau	(24")	11083 140,00
i	Pannensicher - Farbe Grau	(22")	04181 140,00
<b>Greifreifen</b>			
¶	Aluminium	Radabstand ¶ 3 cm (22"-24"-25"-26") .. 4 cm (Leichteste Konfiguration)	
i	Aluminium schwarz SOFT-TOUCH	(24"-25") (24" Greifreifen, auf 25" Rad mit Distanzstücken montiert)	09170 140,00
i	Verchromter Stahl	(24"-25") (24" Greifreifen, auf 25" Rad mit Distanzstücken montiert)	01684 200,00
i	Titan	(24"-25") (24" Greifreifen, auf 25" Rad mit Distanzstücken montiert)	00016 340,00
i	Ultra Grepp	(24"-25") (24" Greifreifen, auf 25" Rad mit Distanzstücken montiert)	00017 370,00
i	Max Grepp	(24"-25") (24" Greifreifen, auf 25" Rad mit Distanzstücken montiert)	00834 410,00
i	Ergo Para	(24") (24" Greifreifen, auf 25" Rad mit Distanzstücken montiert)	00632 410,00
i	TOP FRICTION	(24"-25") (24" Greifreifen, auf 25" Rad mit Distanzstücken montiert)	11023 360,00
<b>Ovales Profil mit Gummieinlage</b>			
i	NOVA H	(24"-25") (24" Greifreifen, auf 25" Rad mit Distanzstücken montiert)	11025 340,00
<b>Ergonomisches schwarzes Profil</b>			
i	NOVA D	(24"-25") (24" Greifreifen, auf 25" Rad mit Distanzstücken montiert)	11026 360,00
<b>Ergonomisches Profil mit Gummibeschichtung (ideal für Tetraplegiker)</b>			
i	SURGE LT	(25") Ovales Profil mit Gummieinlage	06427 400,00
i	Noppen	(24")	00693 250,00
i	Silikon-Überzug für Standard Aluminium Greifreifen	erhältlich für die Größen (22" - 24" - 26")	04050 210,00
<b>Radverriegelung</b>			
¶	Gebogene Bremse zum Drücken		
..	Gerade Bremse Zum Verriegeln drücken		
..	Gerade Bremse Zum Verriegeln ziehen		
i	Sportbremse	(Leichteste Konfiguration)	06428 140,00



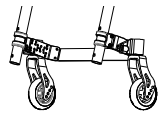
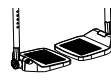
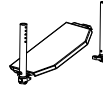
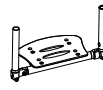

Datum .....	Auftrag .....	Nutzername .....	Adresse .....
-------------	---------------	------------------	---------------











<b>Automatik Fußauflage</b>		
¶ COMPACT, Automatik Fußauflage	(Leichteste Konfiguration)	
Niedrigster Fußauflagen-Abstand 35cm	<b>WINKEL- UND TIEFENVERSTELLBAR</b>	
.. Innen	.. Außen	

<b>Fußauflage - Siehe Referenztabellen N°3</b>		
ACHTUNG! Alle hochklappbaren Fußauflagen benötigen ein Verbindungsband und die Standard-Radgabelaufnahme		
<b>Gewichtszunahme 500gr.</b>		
.. Zweiteilige Kunststoff-Fußauflagen. winkelverstellbar		
Niedrigster Fußauflagen-Abstand 35cm	¶ 2/3 Innen .. 2/3 Außen	
.. Einteilige Fußauflage hochklappbar. winkel- und tiefenverstellbar		
Niedrigster Fußauflagen-Abstand 35cm	.. Innen ¶ 2/3 Innen .. Außen	
.. Einteilige Fußauflage Aluminium hochklappbar. winkel- und tiefenverstellbar		
Niedrigster Fußauflagen-Abstand 35cm	.. Innen ¶ 2/3 Innen .. 2/3 Außen	
i Einteilige Carbon-Fußauflage, winkelverstellbar, abschwengbar und hochklappbar		
Niedrigster Fußauflagen-Abstand 35cm	¶ Innen .. Außen	03291 <b>330,00</b>

<b>Radabdeckung</b>		
<b>Radabdeckung - FEST</b>		
¶ Carbon Radabdeckung		
.. Carbon Seitenplatte		
	i Aufpreis für : ABNEHMBARE VERSION	 08921 <b>140,00</b>

<b>Armlehnen</b>		
i Armlehnen	(Abschwengbare, abnehmbare und höhenverstellbare Armlehnen)	 00694 <b>310,00</b>
<b>Abnehmbare Armlehne mit ABS-Radschutz</b>		
i Tischarmlehnen PROGEO	(Abnehmbar und höhenverstellbar)	 09956 <b>280,00</b>
i Abnehmbare Armlehne mit geradem Seitenschutz aus Carbon		 09079 <b>250,00</b>

<b>Zubehör</b>		
i Rahmenschutzpolster		07058 <b>65,00</b>
i Verbindungsbespannung zwischen Rückenpolster und Sitzbespannung		10241 <b>25,00</b>
i Abnehmbare Aufbewahrungstasche (mit Schnellverschlussystem)		09811 <b>150,00</b>







Datum	Auftrag	Nutzername	Adresse		
<b>Optionen 1</b>					
i	Transitrollen				00836 220,00
i	Antikipp-Rollen	(inside rotation to reduce the encumbrance)			
		i Rechts			00023 160,00
		i Links			00024 160,00
i	Ankipphilfe				
		i Rechts			00025 110,00
		i Links			01046 110,00
i	Stockhalter				
		i Rechts			00838 100,00
		i Links			00837 100,00
<b>Optionen 2</b>					
i	Tetraclip	(Steckachsen für Tetraplegiker)			03947 210,00
i	(Sicherheitsbrustgurt)				03972 85,00
i	Radgabeln mit Steckachsen	Möglich mit: Standard-Aufnahme für Vorderradgabel			00030 210,00
i	Schiebegriffe für Begleitperson	(Abnehmbar und höhenverstellbar)			01048 240,00
i	Sicherheitsgurt				04103 160,00
i	Lordose-Kissen	(zum Einstecken in die Rückenpolsterung)			00013 60,00
i	Abschwenkbare Seitenpelotte	Nicht möglich mit Postura-Rückensystem PHYSIO			
		i Rechts			02097 310,00
		i Links			02098 310,00
i	Speichenschutz Schwarz	(22"-24")			01043 200,00
i	Speichenschutz Transparent	(22"-24")			00835 200,00
i	Speichenschutz Progeo Design	(22"-24")			00019 220,00
i	Speichenschutz Drache	(22"-24")			02106 220,00
<b>Zusätzliches Kit</b>					
i	24" Off-Road Hinterräder	Hochdruck Off-Road - Alumium Greifreifen (Schwarze Farbe)			03378 610,00
i	24" FAT Hinterräder	Hochdruck FAT 3" - Alumium Greifreifen (Schwarze Farbe)			09357 1.050,00

Datum ..... Auftrag ..... Nutzernamen ..... Adresse .....

**PHYSIO - Postura-Rückensystem - Std. Rückenpolster nicht vorgesehen**



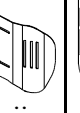

Abnehmbare mit Schnellspanner  
Geeignet für Rohre mit Durchmesser 18÷26mm  
Tiefeneinstellung (4cm)  
Winkleinstellung (±18°)

i **AIR** Schale aus Carbon  
nicht erhältlich für breite 48

RÜCKENHÖHE	28	34	40			
Schalenform  7,5 cm	Seitenführungsflügel A=hoch - R=regulär					
	A	R	A	R	A	R
						

995,00

i **POSTURE** Schale aus Aluminium

RÜCKENHÖHE	34	40	52			
Schalenform  7,5 cm	Seitenführungsflügel B=regulär					
	R	R	R			
						

985,00

**Konfiguration DEEP mit Seitenstütze PAD (höhenverstellbar)**

i Aluminium PAD mit Polsterung und atmungsaktivem Stoffbezug



	Kleine (h 13cm)		Lange (h 20cm)	
	Rechts 10272	50,00	Rechts 10273	50,00
	Links 10272	50,00	Links 10273	50,00

**SWING AWAY - Seitenführung**

Befestigungs- und Einstellzubehör komplett mit Schutzhülle  
Aluminium PAD mit Polsterung und atmungsaktivem Stoffbezug

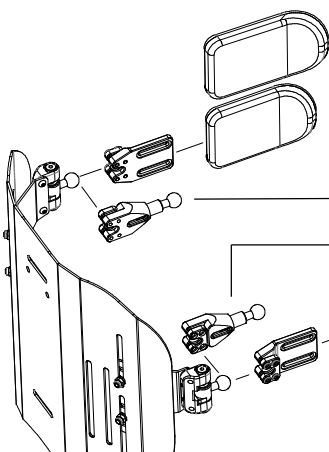

i Lange (18x12)	05647	220,00
i Kleine (14x9)	05643	220,00
i Seitliche Stützverlängerung	Menge (Stückzahl).....	10271 85,00
i Seitliche Stützverlängerung	Menge (Stückzahl).....	
i Kleine (14x9)	05642	220,00
i Lange (18x12)	05646	220,00

i Kopfstütze einstellbar - Doppelkugel - Montagesystem

Nur mit Rückenlehne Physio erhältlich  
Nicht verfügbar für Physio AIR Carbonschale





.. Lange (34x14)	05648	495,00
.. Kleine (28x14)		

Datum .....	Auftrag .....	Nutzername .....	Adresse .....
-------------	---------------	------------------	---------------

### Anmerkung

Rollstuhl : Progeo EGO - Rev. 2022.0	Preise in Euro ohne Steuern Aufpreis auf Basispreis	<table border="1" style="width: 100%; border-collapse: collapse;"> <tr> <td colspan="2" style="text-align: center; padding: 2px;"><b>Seite senden wenn alle Optionen ausgewählt sind</b></td> </tr> <tr> <td style="width: 10%; padding: 2px;">1</td> <td style="padding: 2px;">Standard <small>geliefert, falls keine Rückfragen vorhanden</small></td> </tr> <tr> <td style="padding: 2px;">..</td> <td style="padding: 2px;">Auf Anfrage <small>ohne Aufpreis</small></td> </tr> <tr> <td style="padding: 2px;">i</td> <td style="padding: 2px;">optional <small>Aufpreis auf Basispreis</small></td> </tr> </table>	<b>Seite senden wenn alle Optionen ausgewählt sind</b>		1	Standard <small>geliefert, falls keine Rückfragen vorhanden</small>	..	Auf Anfrage <small>ohne Aufpreis</small>	i	optional <small>Aufpreis auf Basispreis</small>
<b>Seite senden wenn alle Optionen ausgewählt sind</b>										
1	Standard <small>geliefert, falls keine Rückfragen vorhanden</small>									
..	Auf Anfrage <small>ohne Aufpreis</small>									
i	optional <small>Aufpreis auf Basispreis</small>									

## Referenztabellen

1		Vordere Höhe			
		Mit Rahmen (95°) Max. 5" Rad Mit Rahmen (90°) Max. 5" Rad Mit Rahmen (85°) Max. 4" Rad			
RADGABEL		Lenkräder			
		3"	4"	5"	6"
KLEINE 		max 46	max 47	max 48	
MITTELGROß 		max 50	max 51	max 52	max 54
Die Größe der Radgabel wird von Progeo in Abhängigkeit von der Gesamtkonfiguration bestimmt.					

2		Hintere Höhe			
		Hinterräder			
		22"	24"	25"	26"
min		35	38	39	40
max		43	45	46	48

3		Fußauflagen Optionen	Fußauflagen-Abstand
		COMPACT, Automatik Fußauflage	min 36
		Zweiteilige Kunststoff-Fußauflagen	min 36
		Einteilige Fußauflage hochklappbar	min 36
		Einteilige Fußauflage Aluminium hochklappbar	min 36
		Einteilige Carbon-Fußauflage	min 36
<b>Wichtiger Hinweis! Von der Fußauflage zum Boden Mindestabstand 4 cm. (Mindeste vordere Sitzhöhe: DP + 4 cm)</b>			
<b>Anmerkung! Niedrigere Sitzhöhe nur nach Absprache möglich</b>			
<b>Berechnet mit der besten Konfiguration und mit innenliegenden Fußauflagen.</b>			

4		Hinterräder	
Modell	Merkmale		
22" Ultralight Progeo-Standard	(nicht in Farbe anthrazit)		
24" Ultralight Progeo-Standard	(erhältlich für alle Farben)		
24" ULTRALIGHT PROGEO KEY SPORT	(Siberne Nabe, schwarze Felge und 16 Speichen)		
24" Ultralight "Spinergy LX "	(Siberne Nabe, schwarze Felge und Speichen)		
24" Ultralight "Spinergy LXL"	(Schwarze Nabe und Felge, 18 weiße Speichen) - (Schwarze Nabe, Felge und 18 Speichen)		
24" Ultralight "Spinergy Flexrim"	(Siberne Nabe, schwarze Felge und Speichen) - (integrierte Aluminium-Gummi Greifreifen - Maßreduzierung bis 3 cm - alle Bereifungen)		
24" Off-Road	(Farbe: Schwarz) - (Aluminium Greifreifen - Bereifung Off-road)		
25" Ultralight "Spinergy LX "	(Siberne Nabe, schwarze Felge und Speichen)		
25" Ultralight "Spinergy LXL"	(Schwarze Nabe und Felge, 18 weiße Speichen)		
26" Progeo-Standard	(Farbe: Schwarz)		
26" Ultralight "Spinergy LX"	(Siberne Nabe, schwarze Felge und 18 Speichen)		

Rollstuhl : Progeo EGO - Rev. 2022.0