

.....
Datum

.....
Nutzername

.....
Verantwortlich

Firmenstempel

Faltbarer Aktivrollstuhl

Grundpreis €5.450,-

Alle Preise in Euro, exkl. MWST

Rollstuhlmaße

Bitte tragen Sie alle Maße sorgfältig ein.

EGO CUSTOM ist ein komplett verschweißter Rollstuhl und Änderungen können später nicht mehr vorgenommen werden.

Sitzbreite (LS) .. 33 .. 36 .. 39 .. 42 .. 45 .. 48
Die Sitzbreite wird zwischen den Außenseiten des Rahmens gemessen, während der Abstand zwischen den beiden Seitenteilen 1 cm größer ist.

Sitztiefe (PS) .. 35 .. 37,5 .. 40 .. 42,5 .. 45 .. 47,5
Die reale Sitztiefe vom Anfang des Sitzpolsters bis zum Rückenrohr ist um 1,5 cm länger als die gewählte Sitztiefe

Fußauflagen-Abstand (DP) **Wirkliche Höhe zwischen Fußauflage und Sitzfläche**
Wichtiger Hinweis! Von der Fußauflage zum Boden Mindestabstand 4 cm. (Mindeste vordere Sitzhöhe: DP + 4 cm)

Einstellung Schwerpunkt ¶ Standard .. Träge .. Aktiv

Rückenhöhe (TS) Standard Werte 33,5(min 24.5-max 47)

Radsturz ¶ 0° .. 2°

Vordere Höhe (min 44-max 52)

Hintere Höhe (min 38-max 45)

Vorderrahmen

Aluminium-Rahmen - geschweißte Maßanfertigung
COMPACT, Automatik Fußauflage einstellbar um +/- 1,5cm

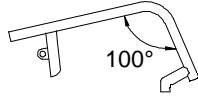

(Max. 5" Rad)

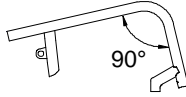

(Max. 5" Rad)

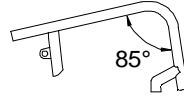

(Max. 4" Rad)

Rahmenfarbe ohne Aufpreis

- .. Leuchtend Silber
- .. Schwarz matt
- .. Perlweiß
- .. Schwarz poliert
- .. Matt Orange

Rahmenfarbe Auf Anfrage

- i Matt metallic Blau
- i Matt metallic Grau
- i Matt metallic Anthrazit

09194 **440,00**

Rückenwinkel

¶ Anpassbare Rückengurte und atmungsaktive Rückenbespannung mit Klett

Schiebegriffe

¶ Schiebegriffe mit kurzen Rohren

.. SPORT - ohne Schiebegriffe ohne Schiebegriffe (Leichteste Konfiguration)

i Faltbare Schiebegriffe



02958 **280,00**

Lenkräder

¶ 4" Soft



.. 3" Sport (Leichteste Konfiguration)

.. 5" Soft



- i 3" Active Soft (breit) (Felge aus Aluminium-Legierung) 06824 **150,00**
- i 4" Active Sport (schmal) (Felge aus Aluminium-Legierung) 01398 **150,00**
- i 4" Active Soft (breit) (Felge aus Aluminium-Legierung) 03943 **150,00**
- i 5" Active Soft (breit) (Felge aus Aluminium-Legierung) 07518 **150,00**
- i 5" Luftbereift 10844 **80,00**



Datum	Auftrag	Nutzername	Adresse		
Special Options					
i	Verriegelungsband/-klett zur Fixierung im gefalteten Zustand			06833	30,00
i	Schnur, um den Rücken mit einer Bewegung zu entriegeln			06834	150,00
Farben-Set: Hinterräder und Gabeln - nur zu ergänzen mit: Hinterräder Ultralight Progeo-Standard (22 - 24)					
¶	Schwarz	22" 24" 25" 26"			
i	Leuchtend Silber	22" 24"		00833	160,00
i	Leuchtend Violett	22" 24"		00833	160,00
i	Leuchtend Blau	22" 24"		00833	160,00
i	Leuchtend Rot	22" 24"		00833	160,00
i	Leuchtend Limone	22" 24"		00833	160,00
i	Perlweiß	22" 24"		00833	160,00
Hinterräder					
¶	24" Ultralight Progeo-Standard				
..	22" Ultralight Progeo-Standard				
..	25" Ultralight Progeo-Standard	(Farbe: Schwarz)			
..	26" Progeo-Standard	(Farbe: Schwarz)			
i	24" ULTRALIGHT PROGEO KEY SPORT		(Leichteste Konfiguration)	04383	950,00
i	24" Ultralight " Spinergy LX "			01685	950,00
i	24" Ultralight "Spinergy LXL"	.. Schwarze Nabe und weiße Speichen	.. Schwarze Nabe und Speichen	07846	950,00
i	24" Ultralight "Spinergy Flexrim"		Integrierte Aluminium-Gummi Greifreifen	02270	1.500,00
i	25" Ultralight "Spinergy LX "			02101	950,00
i	25" Ultralight "Spinergy LXL"	.. Schwarze Nabe und weiße Speichen		07847	950,00
i	26" Ultralight "Spinergy LX"			02102	950,00
i	24" Off-Road (Aluminium Greifreifen Schwarz)			01392	310,00
Hinterad-Bereifung					
¶	Hochdruck-Reifen	(22"-24"-25"-26")	(Leichteste Konfiguration)		
..	Hochdruck-Reifen Profile	(24")			
i	Marathon-Plus mit Pannenschutz	(24"-25")	mit Pannenschutz	01669	80,00
i	Pannensicher - Farbe Schwarz	(24")		11083	140,00
i	Pannensicher - Farbe Grau	(24")		11083	140,00
i	Pannensicher - Farbe Grau	(22")		04181	140,00
Greifreifen					
		Radabstand ¶ 3 cm	.. 4 cm		
¶	Aluminium	(22"-24"-25"-26")	(Leichteste Konfiguration)		
i	Aluminium schwarz SOFT-TOUCH	(24"-25")	(24" Greifreifen, auf 25" Rad mit Distanzstücken montiert)	09170	140,00
i	Verchromter Stahl	(24"-25")	(24" Greifreifen, auf 25" Rad mit Distanzstücken montiert)	01684	200,00
i	Titan	(24"-25")	(24" Greifreifen, auf 25" Rad mit Distanzstücken montiert)	00016	340,00
i	Ultra Grepp	(24"-25")	(24" Greifreifen, auf 25" Rad mit Distanzstücken montiert)	00017	370,00
i	Max Grepp	(24"-25")	(24" Greifreifen, auf 25" Rad mit Distanzstücken montiert)	00834	410,00
i	Ergo Para	(24")		00632	410,00
i	TOP FRICTION	(24"-25")	(24" Greifreifen, auf 25" Rad mit Distanzstücken montiert)	11023	360,00
	Ovales Profil mit Gummieinlage				
i	NOVA H	(24"-25")	(24" Greifreifen, auf 25" Rad mit Distanzstücken montiert)	11025	340,00
	Ergonomisches schwarzes Profil				
i	NOVA D	(24"-25")	(24" Greifreifen, auf 25" Rad mit Distanzstücken montiert)	11026	360,00
	Ergonomisches Profil mit Gummibeschichtung (ideal für Tetraplegiker)				
i	SURGE LT	(25")	Ovales Profil mit Gummieinlage	06427	400,00
i	Noppen	(24")		00693	250,00
i	Silikon-Überzug für Standard Aluminium Greifreifen		erhältlich für die Größen (22" - 24" - 26")	04050	210,00

Datum	Auftrag	Nutzername	Adresse
-------	---------	------------	---------

Radverriegelung			
<input checked="" type="checkbox"/>	Gebogene Bremse zum Drücken		
<input type="checkbox"/>	Gerade Bremse Zum Verriegeln drücken		
<input type="checkbox"/>	Gerade Bremse Zum Verriegeln ziehen		
<input checked="" type="checkbox"/>	Sportbremse	(Leichteste Konfiguration)	 06428 140,00

Automatik Fußauflage			
<input checked="" type="checkbox"/>	COMPACT, Automatik Fußauflage	(Leichteste Konfiguration)	
	Niedrigster Fußauflagen-Abstand 35cm	WINKEL- UND TIEFENVERSTELLBAR	
<input type="checkbox"/>	Innen	<input type="checkbox"/>	Außen

Radabdeckung			
Radabdeckung - FEST			
<input checked="" type="checkbox"/>	Carbon Radabdeckung		
<input type="checkbox"/>	Carbon Seitenplatte		
<input checked="" type="checkbox"/>	Aufpreis für : ABNEHMBARE VERSION		 08921 140,00

Armlehnen			
<input checked="" type="checkbox"/>	Armlehnen Installation ausgeschlossen OPTIONAL 1	(Abschwenkbare, abnehmbare und höhenverstellbare Armlehnen)	 00694 310,00
<input checked="" type="checkbox"/>	Abnehmbare Armlehne mit ABS-Radschutz Tischarmlehnen PROGEO	(Abnehmbar und höhenverstellbar)	 09956 280,00
<input checked="" type="checkbox"/>	Abnehmbare Armlehne mit geradem Seitenschutz aus Carbon		 09079 250,00







Zubehör			
<input checked="" type="checkbox"/>	Rahmenschutzpolster		07058 65,00
<input checked="" type="checkbox"/>	Verbindungsbespannung zwischen Rückenpolster und Sitzbespannung		10241 25,00
<input checked="" type="checkbox"/>	Abnehmbare Aufbewahrungstasche (mit Schnellverschlussystem)		09811 150,00

Datum Auftrag Nutzernamen Adresse

Optionen 1

Wichtiger Hinweis! Mit dem EGO CUSTOM können Sie nur eines dieser Zubehörteile wählen

Achtung keines dieser Zubehörteile ist verfügbar, wenn die Armlehnen

i	Transitrollen			00836	220,00
i	Antikipp-Rollen	(inside rotation to reduce the encumbrance)			
		i Rechts		00023	160,00
		i Links		00024	160,00
i	Ankipphilfe				
		i Rechts		00025	110,00
		i Links		01046	110,00
i	Stockhalter				
		i Rechts		00838	100,00
		i Links		00837	100,00

Optionen 2

i	Tetraclip	(Steckachsen für Tetraplegiker)		03947	210,00
i	(Sicherheitsbrustgurt)			03972	85,00
i	Schiebegriffe für Begleitperson	(Abnehmbar und höhenverstellbar)		01048	240,00
i	Sicherheitsgurt			04103	160,00
i	Lordose-Kissen	(zum Einstecken in die Rückenpolsterung)		00013	60,00
i	Abschwenkbare Seitenpelotte				
	Nicht möglich mit Postura-Rückensystem PHYSIO			02097	310,00
		i Rechts		02098	310,00
		i Links			
i	Speichenschutz Schwarz	(22"-24")		01043	200,00
i	Speichenschutz Transparent	(22"-24")		00835	200,00
i	Speichenschutz Progeo Design	(22"-24")		00019	220,00
i	Speichenschutz Drache	(22"-24")		02106	220,00

Zusätzliches Kit

i	24" Off-Road Hinterräder	Hochdruck Off-Road - Aluminium Greifreifen (Schwarze Farbe)	03378	610,00
i	24" FAT Hinterräder	Hochdruck FAT 3" - Aluminium Greifreifen (Schwarze Farbe)	09357	1.050,00

Datum Auftrag Nutzernamen Adresse

PHYSIO - Postura-Rückensystem - Std. Rückenpolster nicht vorgesehen

Abnehmbare mit Schnellspanner
Geeignet für Rohre mit Durchmesser 18÷26mm
Tiefeneinstellung (4cm)
Winklereinstellung (±18°)

i **AIR** Schale aus Carbon
nicht erhältlich für breite 48

RÜCKENHÖHE	28	34	40	995,00		
Schalenform  7,5 cm	Seitenführungsflügel A=hoch - R=regulär					
	A	R	A		R	A

i **POSTURE** Schale aus Aluminium

RÜCKENHÖHE	34	40	52	985,00		
Schalenform  7,5 cm	Seitenführungsflügel B=regulär					
	R	R	R		R	R

Konfiguration DEEP mit Seitenstütze PAD (höhenverstellbar)

i Aluminium PAD mit Polsterung und atmungsaktivem Stoffbezug



	Kleine (h 13cm)	Rechts 10272	50,00		Rechts 10273	50,00	
		Links 10272	50,00			Links 10273	50,00

SWING AWAY - Seitenführung

Befestigungs- und Einstellzubehör komplett mit Schutzhülle
Aluminium PAD mit Polsterung und atmungsaktivem Stoffbezug

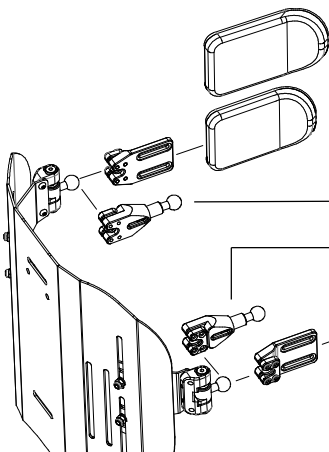

i Lange (18x12)	05647	220,00
i Kleine (14x9)	05643	220,00
i Seitliche Stützverlängerung	Menge (Stückzahl).....	10271 85,00
i Seitliche Stützverlängerung	Menge (Stückzahl).....	
i Kleine (14x9)	05642	220,00
i Lange (18x12)	05646	220,00

i Kopfstütze einstellbar - Doppelkugel - Montagesystem

Nur mit Rückenlehne Physio erhältlich
Nicht verfügbar für Physio AIR Carbonschale



.. Lange (34x14)	05648	495,00
.. Kleine (28x14)		

Datum	Auftrag	Nutzername	Adresse
-------	---------	------------	---------

i	Kopfstütze einstellbar - Doppelkugel - Montagesystem		
	Nicht verfügbar für Physio AIR Carbonschale		
	<ul style="list-style-type: none"> .. Lange (34x14) .. Kleine (28x14) 		05648 200,00

--

--



--

--

<h3>Anmerkung</h3>

Rollstuhl : Progeo EGO CUSTOM - Rev. 2022.0	Preise in Euro ohne Steuern Aufpreis auf Basispreis	<table border="1"> <tr> <td colspan="2" style="text-align: center;">Seite senden wenn alle Optionen ausgewählt sind</td> </tr> <tr> <td style="width: 10%; text-align: center;">1</td> <td>Standard</td> </tr> <tr> <td style="text-align: center;">..</td> <td>geliefert, falls keine Rückfragen vorhanden</td> </tr> <tr> <td style="text-align: center;">i</td> <td>Auf Anfrage</td> </tr> <tr> <td></td> <td>ohne Aufpreis</td> </tr> <tr> <td style="text-align: center;">i</td> <td>optional</td> </tr> <tr> <td></td> <td>Aufpreis auf Basispreis</td> </tr> </table>	Seite senden wenn alle Optionen ausgewählt sind		1	Standard	..	geliefert, falls keine Rückfragen vorhanden	i	Auf Anfrage		ohne Aufpreis	i	optional		Aufpreis auf Basispreis
Seite senden wenn alle Optionen ausgewählt sind																
1	Standard															
..	geliefert, falls keine Rückfragen vorhanden															
i	Auf Anfrage															
	ohne Aufpreis															
i	optional															
	Aufpreis auf Basispreis															

Referenztabellen

1	Vordere Höhe		
	Mit Rahmen (95°) Max. 5" Rad Mit Rahmen (90°) Max. 5" Rad Mit Rahmen (85°) Max. 4" Rad		
	Lenkräder		
RADGABEL	3"	4"	5"
SPORT 	max 44	max 45	
KLEINE 	max 46	max 47	max 48
MITTELGROß 	max 50	max 51	max 52
Die Größe der Radgabel wird von Progeo in Abhängigkeit von der Gesamtkonfiguration bestimmt.			

2	Hintere Höhe			
	Hinterräder			
	22"	24"	25"	26"
min	35	38	39	40
max	43	45	46	48

3	Fußauflagen Optionen	Fußauflagen-Abstand
	COMPACT, Automatik Fußauflage	min 36
Wichtiger Hinweis! Von der Fußauflage zum Boden Mindestabstand 4 cm. (Mindeste vordere Sitzhöhe: DP + 4 cm) Anmerkung! Niedrigere Sitzhöhe nur nach Absprache möglich Berechnet mit der besten Konfiguration und mit innenliegenden Fußauflagen.		

4	Hinterräder	
	Modell	Merkmale
	22" Ultralight Progeo-Standard	(nicht in Farbe anthrazit)
	24" Ultralight Progeo-Standard	(erhältlich für alle Farben)
	24" ULTRALIGHT PROGEO KEY SPORT	(Siberne Nabe, schwarze Felge und 16 Speichen)
	24" Ultralight "Spinergy LX"	(Siberne Nabe, schwarze Felge und Speichen)
	24" Ultralight "Spinergy LXL"	(Schwarze Nabe und Felge, 18 weiße Speichen) - (Schwarze Nabe, Felge und 18 Speichen)
	24" Off-Road	(Farbe: Schwarz) - (Aluminium Greifreifen - Bereifung Off-road)
	24" Ultralight "Spinergy Flexrim"	(Siberne Nabe, schwarze Felge und Speichen) - (integrierte Aluminium-Gummi Greifreifen - Maßreduzierung bis 3 cm - alle Bereifungen)
	25" Ultralight "Spinergy LX"	(Siberne Nabe, schwarze Felge und Speichen)
	25" Ultralight "Spinergy LXL"	(Schwarze Nabe und Felge, 18 weiße Speichen)
	26" Progeo-Standard	(Farbe: Schwarz)
	26" Ultralight "Spinergy LX"	(Siberne Nabe, schwarze Felge und 18 Speichen)

Rollstuhl : Progeo EGO CUSTOM - Rev. 2022.0