

.....
Datum

.....
Nutzername

.....
Verantwortlich



Firmenstempel

Grundpreis €3.150,-

Alle Preise in Euro, exkl. MWST

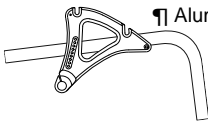
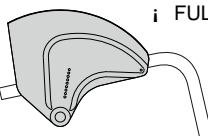
		Rollstuhlmaße					
Sitzbreite (LS)	.. 33 .. 36 .. 39 .. 42 .. 45 .. 48						
Sitztiefe (PS)	.. 35 .. 37,5 .. 40 .. 42,5 .. 45 .. 47,5 .. 50						
Die reale Sitztiefe vom Anfang des Sitzpolsters bis zum Rückenrohr ist um 1,5 cm länger als die gewählte Sitztiefe							
Fußauflagen-Abstand (DP)	Wirkliche Höhe zwischen Fußauflage und Sitzfläche					
Wichtiger Hinweis! Von der Fußauflage zum Boden Mindestabstand 4 cm. (Mindeste vordere Sitzhöhe: DP + 4 cm)							
Einstellung Schwerpunkt	☑ Standard	.. Träge	.. Aktiv	.. Sehr aktiv			
Rückenhöhe (TS)	Standard Werte 33,5(min 24.5-max 47)						
Radsturz	☑ 0°	.. 2°	.. 4°				
Vordere Höhe STD 49	Hintere Höhe STD 42				

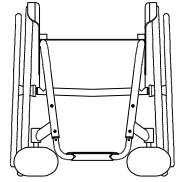
	☑ Aluminium-Seitenelement				
	☑ Abnehmbare Radabdeckung ABS				
	.. Abnehmbare ABS Seitenplatte				
	☑ Abnehmbare Carbon Radabdeckung	03946	370,00		
	☑ Abnehmbare Carbon Seitenplatte	08918	350,00		
	☑ FULL CARBON Seitenelement mit integriertem Radschutz	07646	1.050,00		
	☑ Version radabdeckung (Erhältlich nur mit hinterräder 24")				
	.. Version seitenplatte				

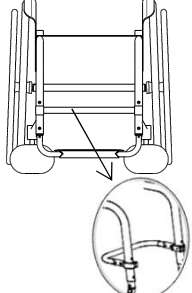
JOKER		☑ Einteilige Fußauflage Aluminium, winkelverstellbar Niedrigster Fußauflagen-Abstand 35cm ☑ Innen .. 2/3 Innen .. Außen .. 2/3 Außen			
		☑ Einteilige Fußauflage Aluminium EVOLUTION - winkel- und tiefenverstellbar Niedrigster Fußauflagen-Abstand 35cm ☑ Innen .. 2/3 Innen .. Außen .. 2/3 Außen		07649	150,00
		☑ Einteilige Carbon-Fußauflage JOKER Niedrigster Fußauflagen-Abstand 35cm nicht erhältlich für breite 48		03348	250,00
		☑ Einteilige Carbon-Fußauflage, winkelverstellbar Niedrigster Fußauflagen-Abstand 35cm ☑ Innen .. Außen		03346	330,00
JOKER ZERO		☑ Zweiteilige Kunststoff-Fußauflagen, winkelverstellbar Niedrigster Fußauflagen-Abstand 15cm ☑ 2/3 Innen .. 2/3 Außen	06814	210,00	
		☑ Einteilige Fußauflage Aluminium hochklappbar, winkel- und tiefenverstellbar Niedrigster Fußauflagen-Abstand 15cm ☑ Innen .. 2/3 Innen ☐ Außen .. 2/3 Außen	06856	200,00	
		☐ Einteilige Carbon-Fußauflage winkelverstellbar, abschwenkbar und hochklappbar Niedrigster Fußauflagen-Abstand 15cm ☑ Innen .. Außen	06857	500,00	

Datum Auftrag Nutzernamen Adresse

Vorderrahmen

☑ Aluminium-Rahmen standard

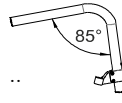
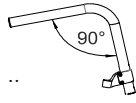
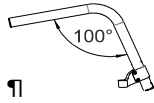

(Max. 4" Rad)

Farben aluminium-rahmen

☑ Leuchtend Silber

- .. Schwarz poliert
- .. Schwarz matt

- .. Leuchtend Blau
- .. Leuchtend Anthrazit

- .. Leuchtend Orange
- .. Leuchtend Violett
- .. Leuchtend Rot

- .. Leuchtend Limone
- .. Leuchtend China Blau
- .. Perlweiß

Sitz

☑ Sitzbespannung mit Tasche unter dem Sitz

i anpassbare Sitzbespannung	08883	250,00
i Sitzplatte aus Carbon	08336	550,00
i Tasche unter dem Sitz [25x11x4,5]	08281	90,00

Hinterradachse

☑ Aluminium-Hinterradachse

i Carbon-Hinterradachse	(Leichteste Konfiguration)	07647	160,00
-------------------------	----------------------------	-------	--------

Verstell- und Befestigungssystem für die Rückenlehne

☑ Rücken mit Doppelverriegelung (horizontal und vertikal)
mit Winkeleinstellung von -4° bis +16°

.. Rücken abklappbar mit Einzelverriegelung (keine Verriegelung im gefalteten Zustand)
mit Winkeleinstellung von -4° bis +16°

.. Fester Rücken (nicht abklappbar)
mit Winkeleinstellung von -4° bis +16°

Rückenwinkel

☑ Anpassbare Rückengurte und atmungsaktive Rückenbespannung mit Klett

☑ Aluminium-Rücken

i Titan-Rücken

i Carbon-Rücken

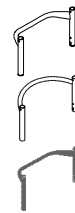

06811 210,00

04389 840,00

i **AIR** Integriertes Rückensystem (NICHT ABNEHMBAR)

Schale aus Carbon - Seitenführung 7,5cm
Tiefeneinstellung ±1cm. - Winkeleinstellung ±10°
nicht erhältlich für breite 48

995,00

H 28		H 34		H 40	
Rückenhöhe (TS) min 34 (.....)		Rückenhöhe (TS) min 38 (.....)		Rückenhöhe (TS) min 44 (.....)	
Seitenführungsflügel A=hoch - R=regulär					
A	R	A	R	A	R
..

Installation am:

☑ Rückenrohre

.. Aluminium-Rücken

i Titan-Rücken



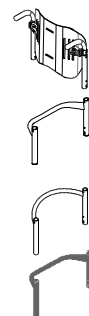







i Carbon-Rücken



06811 210,00

04389 840,00

Datum	Auftrag	Nutzername	Adresse		
Schiebegriffe					
<ul style="list-style-type: none"> ☑ Standard-Schiebegriff ☐ Schiebegriffe mit kurzen Rohren ☐ SPORT - ohne Schiebegriffe ohne Schiebegriffe 					
i	Carbon-Schiebegriff mit kurzen Rohren	(Leichteste Konfiguration)		04390	160,00
Nicht möglich mit: Postura-Rückensystem PHYSIO - Postura-Rückensystem A I R					
i	Faltbare Schiebegriffe			02958	280,00
Lenkräder					
<ul style="list-style-type: none"> ☑ 4" Soft ☐ 3" Sport ☐ 5" Soft ☐ 6" Soft ☐ 6" Luftbereift 					
(Leichteste Konfiguration)					
(erhältlich nur mit 100° Winkel)					
(erhältlich nur mit 100° Winkel)					
i	3" Active Soft (breit)	(Felge aus Aluminium-Legierung)		06824	150,00
i	4" Active Sport (schmal)	(Felge aus Aluminium-Legierung)		01398	150,00
i	4" Active Soft (breit)	(Felge aus Aluminium-Legierung)		03943	150,00
i	5" Active Soft (breit)	(Felge aus Aluminium-Legierung)		07518	150,00
i	5" Luftbereift			10844	80,00
Farben-Set: Hinterräder und Gabeln - nur zu ergänzen mit: Hinterräder Ultralight Progeo-Standard (22 - 24)					
☑	Schwarz	22" 24" 25" 26"			
i	Leuchtend Silber	22" 24"		00833	160,00
i	Leuchtend Anthrazit	24"		00833	160,00
i	Leuchtend Orange	22" 24"		00833	160,00
i	Leuchtend Violett	22" 24"		00833	160,00
i	Leuchtend Blau	22" 24"		00833	160,00
i	Leuchtend Rot	22" 24"		00833	160,00
i	Leuchtend Limone	22" 24"		00833	160,00
i	Perlweiß	22" 24"		00833	160,00
Hinterräder					
<ul style="list-style-type: none"> ☑ 24" Ultralight Progeo-Standard ☐ 22" Ultralight Progeo-Standard ☐ 25" Ultralight Progeo-Standard ☐ 26" Progeo-Standard 					
(Farbe: Schwarz)					
(Farbe: Schwarz)					
i	24" ULTRALIGHT PROGEO KEY SPORT	Gewichtsreduzierung 450gr.		04383	950,00
i	24" Ultralight "Spinergy LX "			01685	950,00
i	24" Ultralight "Spinergy LXL"	☐ Schwarze Nabe und weiße Speichen ☐ Schwarze Nabe und Speichen		07846	950,00
i	24" Ultralight "Spinergy Flexrim"	Integrierte Aluminium-Gummi Greifreifen		02270	1.500,00
i	25" Ultralight "Spinergy LX "			02101	950,00
i	25" Ultralight "Spinergy LXL"	☐ Schwarze Nabe und weiße Speichen		07847	950,00
i	26" Ultralight "Spinergy LX"			02102	950,00
i	24" Off-Road (Alumium Greifreifen Schwarz)			01392	310,00
Hinterad-Bereifung					
<ul style="list-style-type: none"> ☑ Hochdruck-Reifen ☐ Hochdruck-Reifen Profile 					
(22"-24"-25"-26") (Leichteste Konfiguration)					
(24")					
i	Marathon-Plus mit Pannenschutz	(24"-25")	mit Pannenschutz	01669	80,00
i	Pannensicher - Farbe Grau	(22")		04181	140,00
i	Pannensicher - Farbe Schwarz	(24")		11083	140,00
i	Pannensicher - Farbe Grau	(24")		11083	140,00
Greifreifen					
Radabstand ☑ 3 cm ☐ 4 cm					
(22"-24"-25"-26") (Leichteste Konfiguration)					
i	Aluminium	(24"-25")	(24" Greifreifen, auf 25" Rad mit Distanzstücken montiert)	09170	140,00
i	Aluminium schwarz SOFT-TOUCH	(24"-25")	(24" Greifreifen, auf 25" Rad mit Distanzstücken montiert)	01684	200,00
i	Verchromter Stahl	(24"-25")	(24" Greifreifen, auf 25" Rad mit Distanzstücken montiert)	00016	340,00
i	Titan	(24"-25")	(24" Greifreifen, auf 25" Rad mit Distanzstücken montiert)	00017	370,00
i	Ultra Grepp	(24"-25")	(24" Greifreifen, auf 25" Rad mit Distanzstücken montiert)	00834	410,00
i	Max Grepp	(24"-25")	(24" Greifreifen, auf 25" Rad mit Distanzstücken montiert)	00632	410,00
i	Ergo Para	(24")		11023	360,00
i	TOP FRICTION	(24"-25")	(24" Greifreifen, auf 25" Rad mit Distanzstücken montiert)		
Ovales Profil mit Gummieinlage					
i	NOVA H	(24"-25")	(24" Greifreifen, auf 25" Rad mit Distanzstücken montiert)	11025	340,00
Ergonomisches schwarzes Profil					
i	NOVA D	(24"-25")	(24" Greifreifen, auf 25" Rad mit Distanzstücken montiert)	11026	360,00
Ergonomisches Profil mit Gummibeschichtung (ideal für Tetraplegiker)					
i	SURGE LT	(25")	Ovales Profil mit Gummieinlage	06427	400,00
i	Noppen (24")	(24")		00693	250,00
i	Silikon-Überzug für Standard Aluminium Greifreifen		erhältlich für die Größen (22" - 24" - 26")	04050	210,00

Datum	Auftrag	Nutzername	Adresse		
Radverriegelung					
<input type="checkbox"/>	Gebogene Bremse zum Drücken				
<input type="checkbox"/>	Gerade Bremse Zum Verriegeln drücken				
<input type="checkbox"/>	Gerade Bremse Zum Verriegeln ziehen				
<input type="checkbox"/>	Sportbremse	(Leichteste Konfiguration)		06428	140,00
<input type="checkbox"/>	Bremse mit Bremshebelverlängerung zum Drücken			01949	85,00
<input type="checkbox"/>	Bremse Bremshebelverlängerung zum Ziehen			03372	85,00
Armlehnen					
<input type="checkbox"/>	Armlehnen	(Abschwenkbare, abnehmbare und höhenverstellbare Armlehnen)		00694	310,00
Zubehör					
<input type="checkbox"/>	Rahmenschutzpolster			07058	65,00
<input type="checkbox"/>	Verbindungsbespannung zwischen Rückenpolster und Sitzbespannung			10241	25,00
<input type="checkbox"/>	Abnehmbare Aufbewahrungstasche (mit Schnellverschlussystem)			09811	150,00
SAFETY					
<input type="checkbox"/>	4 Befestigungsösen zur Transportsicherung			08654	220,00
Optionen 1					
Nur eine Option kann pro Seite gewählt werden					
<input type="checkbox"/>	Transitrollen	Installation ausgeschlossen von Antikipp-Rollen		03290	160,00
<input type="checkbox"/>	Antikipp-Rollen BASE	Installation ausgeschlossen von Transitrollen			
		<input type="checkbox"/> Rechts		06819	100,00
		<input type="checkbox"/> Links		06820	100,00
<input type="checkbox"/>	Antikipp-Rollen (inside rotation to reduce the encumbrance)	Installation ausgeschlossen von Transitrollen			
		<input type="checkbox"/> Rechts		06821	160,00
		<input type="checkbox"/> Links		06822	160,00
Optionen 2					
<input type="checkbox"/>	Schiebegriffe für Begleitperson	(Abnehmbar und höhenverstellbar)		03645	210,00
<input type="checkbox"/>	Tetraclip	(Steckachsen für Tetraplegiker)		03947	210,00
<input type="checkbox"/>	(Sicherheitsbrustgurt)			03972	85,00
<input type="checkbox"/>	Lordose-Kissen	(zum Einstecken in die Rückenpolsterung)		00013	60,00
<input type="checkbox"/>	Abschwenkbare Seitenpelotte	Nicht möglich mit Postura-Rückensystem PHYSIO - Postura-Rückensystem A I R			
		<input type="checkbox"/> Rechts		02097	310,00
		<input type="checkbox"/> Links		02098	310,00
<input type="checkbox"/>	Speichenschutz Schwarz	(22"-24")		01043	200,00
<input type="checkbox"/>	Speichenschutz Transparent	(22"-24")		00835	200,00
<input type="checkbox"/>	Speichenschutz Progeo Design	(22"-24")		00019	220,00
<input type="checkbox"/>	Speichenschutz Drache	(22"-24")		02106	220,00
Zusätzliches Kit					
<input type="checkbox"/>	24" Off-Road Hinterräder	Hochdruck Off-Road - Alumium Greifreifen (Schwarze Farbe)		03378	610,00
<input type="checkbox"/>	24" FAT Hinterräder	Hochdruck FAT 3" - Alumium Greifreifen (Schwarze Farbe)		09357	1.050,00

Datum Auftrag Nutzernamen Adresse

PHYSIO - Postura-Rückensystem - Std. Rückenpolster nicht vorgesehen

Abnehmbare mit Schnellspanner
Geeignet für Rohre mit Durchmesser 18÷26mm
Tiefeneinstellung (4cm)
Winkleinstellung (±18°)

i **AIR** Schale aus Carbon
nicht erhältlich für breite 48

RÜCKENHÖHE	28	34	40			
Schalenform  7,5 cm	Seitenführungsflügel A=hoch - R=regulär					
	A	R	A	R	A	R

995,00

i **POSTURE** Schale aus Aluminium

RÜCKENHÖHE	34	40	52			
Schalenform  7,5 cm	Seitenführungsflügel B=regulär					
	R	R	R			

985,00

Konfiguration DEEP mit Seitenstütze PAD (höhenverstellbar)

i Aluminium PAD mit Polsterung und atmungsaktivem Stoffbezug



Kleine (h 13cm)		Lange (h 20cm)	
	Rechts 10272		Rechts 10273
	50,00		50,00
	Links 10272		Links 10273
	50,00		50,00

SWING AWAY - Seitenführung

Befestigungs- und Einstellzubehör komplett mit Schutzhülle
Aluminium PAD mit Polsterung und atmungsaktivem Stoffbezug

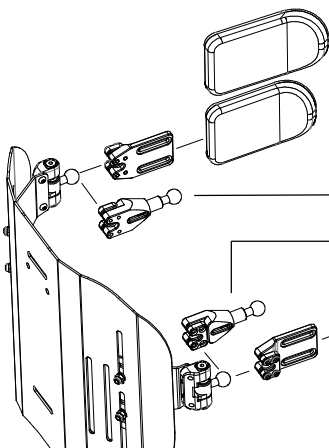

i Lange (18x12)	05647	220,00
i Kleine (14x9)	05643	220,00
i Seitliche Stützverlängerung	Menge (Stückzahl) (.....)	10271 280,00
i Seitliche Stützverlängerung	Menge (Stückzahl) (.....)	
i Kleine (14x9)	05642	220,00
i Lange (18x12)	05646	220,00

i Kopfstütze einstellbar - Doppelkugel - Montagesystem

Nur mit Rückenlehne Physio erhältlich
Nicht verfügbar für Physio AIR Carbonschale





.. Lange (34x14)	05648	495,00
.. Kleine (28x14)		

Datum	Auftrag	Nutzername	Adresse
-------------	---------------	------------------	---------------

Anmerkung

Rollstuhl : Progeo JOKER - Rev. 2022.0	Preise in Euro ohne Steuern Aufpreis auf Basispreis	<table border="1" style="width: 100%; border-collapse: collapse;"> <tr> <td colspan="2" style="text-align: center; padding: 2px;">Seite senden wenn alle Optionen ausgewählt sind</td> </tr> <tr> <td style="width: 10%; padding: 2px;">1</td> <td style="padding: 2px;">Standard <small>geliefert, falls keine Rückfragen vorhanden</small></td> </tr> <tr> <td style="padding: 2px;">..</td> <td style="padding: 2px;">Auf Anfrage <small>ohne Aufpreis</small></td> </tr> <tr> <td style="padding: 2px;">i</td> <td style="padding: 2px;">optional <small>Aufpreis auf Basispreis</small></td> </tr> </table>	Seite senden wenn alle Optionen ausgewählt sind		1	Standard <small>geliefert, falls keine Rückfragen vorhanden</small>	..	Auf Anfrage <small>ohne Aufpreis</small>	i	optional <small>Aufpreis auf Basispreis</small>
Seite senden wenn alle Optionen ausgewählt sind										
1	Standard <small>geliefert, falls keine Rückfragen vorhanden</small>									
..	Auf Anfrage <small>ohne Aufpreis</small>									
i	optional <small>Aufpreis auf Basispreis</small>									

Referenztabellen

1		Vordere Höhe			
		Mit Rahmen (95°) Max. 5" Rad Mit Rahmen (90°) Max. 5" Rad Mit Rahmen (85°) Max. 4" Rad			
RADGABEL		Lenkräder			
		3"	4"	5"	6"
SPORT 		max 52	max 53	max 54	
KLEINE 		max 54	max 55	max 56	max 57
MITTELGRÖß 		max 56	max 57	max 58	max 59

Die Größe der Radgabel wird von Progeo in Abhängigkeit von der Gesamtkonfiguration bestimmt.

2		Hintere Höhe			
		Hinterräder			
		22"	24"	25"	26"
min	36	min	38	min	39
max	44	max	46	max	47
		min	40		max
			48		

3	Fußauflagen Optionen	Fußauflagen-Abstand
	Einteilige Fußauflage Aluminium winkelverstellbar	min 35
	Einteilige Carbon-Fußauflage	min 35
	Einteilige Carbon-Fußauflage winkelverstellbar	min 35
	Zweiteilige Kunststoff-Fußauflagen, winkelverstellbar	min 35
	Einteilige Fußauflage Aluminium hochklappbar, winkel- und tiefenverstellbar	min 35
	Einteilige Carbon-Fußauflage winkelverstellbar, abschwenkbar und hochklappbar	min 35
Wichtiger Hinweis! Von der Fußauflage zum Boden Mindestabstand 4 cm. (Mindeste vordere Sitzhöhe: DP + 4 cm)		
Berechnet mit der besten Konfiguration und mit innenliegenden Fußauflagen.		
Anmerkung! Niedrigere Sitzhöhe nur nach Absprache möglich		

4	Hinterräder	
	Modell	Merkmale
	22" Ultralight Progeo-Standard	(nicht in Farbe anthrazit)
	24" Ultralight Progeo-Standard	(erhältlich für alle Farben)
	24" ULTRALIGHT PROGEO KEY SPORT	(Siberne Nabe, schwarze Felge und 16 Speichen)
	24" Ultralight "Spinergy LX "	(Siberne Nabe, schwarze Felge und Speichen)
	24" Ultralight "Spinergy LXL"	(Schwarze Nabe und Felge, 18 weiße Speichen) - (Schwarze Nabe, Felge und 18 Speichen)
	24" Ultralight "Spinergy Flexrim"	(Siberne Nabe, schwarze Felge und Speichen) - (integrierte Aluminium-Gummi Greifreifen - Maßreduzierung bis 3 cm - alle Bereifungen)
	24" Off-Road	(Farbe: Schwarz) - (Aluminium Greifreifen - Bereifung Off-road)
	25" Ultralight "Spinergy LX "	(Siberne Nabe, schwarze Felge und Speichen)
	25" Ultralight "Spinergy LXL"	(Schwarze Nabe und Felge, 18 weiße Speichen)
	26" Progeo-Standard	(Farbe: Schwarz)
	26" Ultralight "Spinergy LX"	(Siberne Nabe, schwarze Felge und 18 Speichen)

Rollstuhl : Progeo JOKER - Rev. 2022.0