

Datum

Nutzername



Verantwortlich

Firmenstempel

Grundpreis €3.850,-

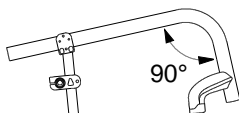

Alle Preise in Euro, exkl. MWST

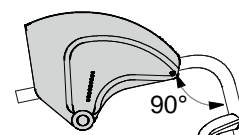
Rollstuhlmaße	
Sitzbreite (LS)	.. 33 .. 36 .. 39 .. 42 .. 45 .. 48
Die Sitzbreite wird zwischen den Außenseiten des Rahmens gemessen, während der Abstand zwischen den beiden Seitenteilen 1,5 cm größer ist.	
Sitztiefe (PS)	.. 35 .. 37,5 .. 40 .. 42,5 .. 45 .. 47,5 .. 50
Die reale Sitztiefe vom Anfang des Sitzpolsters bis zum Rückenrohr ist um 1,5 cm länger als die gewählte Sitztiefe	
Fußauflagen-Abstand (DP) <u>Wirkliche Höhe zwischen Fußauflage und Sitzfläche</u>
Wichtiger Hinweis! Von der Fußauflage zum Boden Mindestabstand 4 cm. (Mindeste vordere Sitzhöhe: DP + 4 cm)	
Einstellung Schwerpunkt	☑ Standard .. Träge .. Aktiv .. Sehr aktiv
Rückenhöhe (TS)	Standard Werte 33,5(min 24.5-max 47)
Radsturz	☑ 0° .. 2° .. 4°

☑ Standard-Seitenelement	☑ Carbon Radabdeckung		
	.. Carbon Seitenplatte		
	☑ Abnehmbare Version		08921 140,00
☑ FULL CARBON Seitenelement mit integriertem Radschutz (Leichteste Konfiguration)			07646 1.050,00
	☑ Version radabdeckung (ERHÄLTlich NUR MIT HINTERRÄDER 24")		
	.. Version seitenplatte		

Vordere Höhe - Markieren Sie das Kästchen mit der gewünschte Höhe

Der Unterschied in der Sitzhöhe zwischen HOHEM Rahmen und NIEDRIGEM Rahmen beträgt 3cm (mit derselben Gabel, Lenkrad und Montageloch)

	 SPORT Gabel (H95)	 Kleine Gabel (H115)
NIEDRIGER RAHMEN 90° Vordere Höhe (min 44,5 - max 50) Fußauflagen-Abstand (min 33)	Lenkräder 3" .. ~45 .. ~46 4" .. ~46 .. ~47	Lenkräder 3" .. ~45,5 .. ~47 4" .. ~46,5 .. ~48 .. ~49
Fußauflagen-Abstand (min 21) mit U-TUBE Fußauflage Aluminium	5" .. ~48,5	5" .. ~49 .. ~50
HOHER RAHMEN 90° Vordere Höhe (min 47,5 - max 53) Fußauflagen-Abstand (min 36)	Lenkräder 3" .. ~48 .. ~49 4" .. ~49 .. ~50	Lenkräder 3" .. ~48,5 .. ~50 4" .. ~49,5 .. ~51 .. ~52
Fußauflagen-Abstand (min 24) mit U-TUBE Fußauflage Aluminium	5" .. ~51,5	5" .. ~52 .. ~53

Die tatsächliche vordere Sitzhöhe könnte sich etwas von der gewählten unterscheiden, da diese durch Sitztiefe und Rücksitzhöhe beeinflusst wird.

Hintere Höhe

Hinterräder 22" (min 36 - max 44)
Hinterräder 24" (min 38 - max 46)
Hinterräder 25" (min 39 - max 47)
Hinterräder 26" (min 41 - max 48)

Die Differenz zwischen vorderer Höhe und hinterer Höhe muss von 3 bis 12 cm sein.

Datum Auftrag Nutzernamen Adresse

Sitz			
¶ Sitzbespannung mit Tasche unter dem Sitz			
i anpassbare Sitzbespannung		08883	250,00
i Sitzplatte aus Carbon		08336	550,00
i Tasche unter dem Sitz [25x11x4,5]		08281	90,00

CUSTOMIZE COLORS

1 Rahmenfarbe

- .. Perlweiß
- .. Schwarz matt
- .. Leuchtend Silber
- .. Leuchtend Rot
- .. Leuchtend Blau

¶ Matt Orange
08341 **90,00**

2 Farbe Radgabel

¶ Schwarz matt

<ul style="list-style-type: none"> i Leuchtend Silber i Leuchtend Anthrazit i Perlweiß i Leuchtend Rot <p>08342 90,00</p>	<ul style="list-style-type: none"> i Leuchtend Blau i Leuchtend Orange i Leuchtend Violett i Leuchtend Limone
--	---

3 Farben Hinterräder

nur zu ergänzen mit: Hinterräder Ultralight Progeo-Standard (22 - 24)

¶ Schwarz

<ul style="list-style-type: none"> i Leuchtend Silber i Leuchtend Anthrazit (24") i Perlweiß i Leuchtend Rot <p>04692 90,00</p>	<ul style="list-style-type: none"> i Leuchtend Orange i Leuchtend Blau i Leuchtend Violett i Leuchtend Limone
--	---

Hinterradachse			
¶ Aluminium-Hinterradachse			
i Carbon-Hinterradachse	(Leichteste Konfiguration)	07647	160,00

Verstell- und Befestigungssystem für die Rückenlehne	
¶ Rücken mit Doppelverriegelung (horizontal und vertikal)	mit Winkeleinstellung von -4° bis +16°
.. Rücken abklappbar mit Einzelverriegelung (keine Verriegelung im gef. Bereich)	mit Winkeleinstellung von -4° bis +16°
.. Fester Rücken (nicht abklappbar)	mit Winkeleinstellung von -4° bis +16°

Rückenwinkel			
¶ Anpassbare Rückengurte und atmungsaktive Rückenbespannung mit Klett	¶ Aluminium-Rücken		
	i Titan-Rücken		06811 210,00
	i Carbon-Rücken		04389 840,00





AIR Integriertes Rückensystem (NICHT ABNEHMBAR) **995,00**

Schale aus Carbon - Seitenführung 7,5cm
Tiefeneinstellung ±1cm. - Winkeleinstellung ±10°
nicht erhältlich für breite 48

H 28		H 34		H 40	
Rückenhöhe (TS) min 34		Rückenhöhe (TS) min 38		Rückenhöhe (TS) min 44	
(.....)		(.....)		(.....)	
Seitenführungsflügel A=hoch - R=regulär					
A	R	A	R	A	R
..

Installation am:

¶ Rückenrohre		
.. Aluminium-Rücken		
i Titan-Rücken		06811 210,00
i Carbon-Rücken		04389 840,00

Datum	Auftrag	Nutzername	Adresse		
Schiebegriffe					
<ul style="list-style-type: none"> ☑ Standard-Schiebegriff ⋯ Schiebegriffe mit kurzen Rohren ⋯ SPORT - ohne Schiebegriffe ohne Schiebegriffe 					
i	Carbon-Schiebegriff mit kurzen Rohren	Gewichtsreduzierung 110gr.		04390	160,00
Nicht möglich mit: Postura-Rückensystem PHYSIO - Postura-Rückensystem A I R					
i	Faltbare Schiebegriffe			02958	280,00
					
Lenkräder					
<ul style="list-style-type: none"> ☑ 4" Soft ⋯ 3" Sport ⋯ 5" Soft 					
i	3" Active Soft (breit)	(Felge aus Aluminium-Legierung)		06824	150,00
i	4" Active Sport (schmal)	(Felge aus Aluminium-Legierung)		01398	150,00
i	4" Active Soft (breit)	(Felge aus Aluminium-Legierung)		03943	150,00
i	5" Active Soft (breit)	(Felge aus Aluminium-Legierung)		07518	150,00
i	5" Luftbereift			10844	80,00
Hinterräder					
<ul style="list-style-type: none"> ☑ 24" Ultralight Progeo-Standard ⋯ 22" Ultralight Progeo-Standard ⋯ 25" Ultralight Progeo-Standard ⋯ 26" Progeo-Standard 					
i	24" ULTRALIGHT PROGEO KEY SPORT	Gewichtsreduzierung 450gr.		04383	950,00
i	24" Ultralight "Spinergy LX "			01685	950,00
i	24" Ultralight "Spinergy LXL"	⋯ Schwarze Nabe und weiße Speichen	⋯ Schwarze Nabe und Speichen	07846	950,00
i	24" Ultralight "Spinergy Flexrim"	Integrierte Aluminium-Gummi Greifreifen		02270	1.500,00
i	25" Ultralight "Spinergy LX "			02101	950,00
i	25" Ultralight "Spinergy LXL"	⋯ Schwarze Nabe und weiße Speichen		07847	950,00
i	26" Ultralight "Spinergy LX"			02102	950,00
i	24" Off-Road (Aluminium Greifreifen Schwarz)			01392	310,00
Hinterad-Bereifung					
<ul style="list-style-type: none"> ☑ Hochdruck-Reifen (22"-24"-25"-26") ⋯ Hochdruck-Reifen Profile (24") 					
i	Marathon-Plus mit Pannenschutz	(24"-25")	mit Pannenschutz	01669	80,00
i	Pannensicher - Farbe Grau	(22")		04181	140,00
i	Pannensicher - Farbe Schwarz	(24")		11083	140,00
i	Pannensicher - Farbe Grau	(24")		11083	140,00
Greifreifen Radabstand ☑ 3 cm ⋯ 4 cm					
<ul style="list-style-type: none"> ☑ Aluminium (22"-24"-25"-26") i Aluminium schwarz SOFT-TOUCH (24"-25") (24" Greifreifen, auf 25" Rad mit Distanzstücken montiert) i Verchromter Stahl (24"-25") (24" Greifreifen, auf 25" Rad mit Distanzstücken montiert) i Titan (24"-25") (24" Greifreifen, auf 25" Rad mit Distanzstücken montiert) i Ultra Grepp (24"-25") (24" Greifreifen, auf 25" Rad mit Distanzstücken montiert) i Max Grepp (24"-25") (24" Greifreifen, auf 25" Rad mit Distanzstücken montiert) i Ergo Para (24") (24" Greifreifen, auf 25" Rad mit Distanzstücken montiert) i TOP FRICTION (24"-25") (24" Greifreifen, auf 25" Rad mit Distanzstücken montiert) Ovales Profil mit Gummieinlage i NOVA H (24"-25") (24" Greifreifen, auf 25" Rad mit Distanzstücken montiert) Ergonomisches schwarzes Profil i NOVA D (24"-25") (24" Greifreifen, auf 25" Rad mit Distanzstücken montiert) Ergonomisches Profil mit Gummibeschichtung (ideal für Tetraplegiker) i SURGE LT (25") Ovales Profil mit Gummieinlage i Noppen (24") (24") i Silikon-Überzug für Standard Aluminium Greifreifen erhältlich für die Größen (22" - 24" - 26") 					
				09170	140,00
				01684	200,00
				00016	340,00
				00017	370,00
				00834	410,00
				00632	410,00
				11023	360,00
				11025	340,00
				11026	360,00
				06427	400,00
				00693	250,00
				04050	210,00
Radverriegelung					
<ul style="list-style-type: none"> ☑ Gebogene Bremse zum Drücken ⋯ Gerade Bremse Zum Verriegeln drücken ⋯ Gerade Bremse Zum Verriegeln ziehen 					
i	Sportbremse			06428	140,00
i	Bremse mit Bremshebelverlängerung zum Drücken			01949	85,00
i	Bremse Bremshebelverlängerung zum Ziehen			03372	85,00
   					







Datum	Auftrag	Nutzername	Adresse		
Fußauflage					
i	Einteilige Fußauflage Aluminium. Nicht winkelverstellbar				
i	Fußauflage Aluminium	mit Kunststoffplatte			
i	Einteilige Fußauflage Aluminium hochklappbar FLIP-BACK! - winkel- und tiefenverstellbar			09420	270,00
i	Einteilige Fußauflage Aluminium - winkel- und tiefenverstellbar			04456	300,00
i	Innen	2/3 Innen	Außen	2/3 Außen	
i	U-TUBE - Einteilige Fußauflage Aluminium, winkel- und tiefenverstellbar			09853	270,00
	Niedriger Rahmen niedrigster fußauflagen-abstand 21 - Hoher Rahmen niedrigster fußauflagen-abstand 24				
i	Einteilige Carbon-Fußauflage. Winkelverstellbar			04110	420,00
i	Innen	Außen			
Armlehnen					
i	Armlehnen	(Abschwenkbare, abnehmbare und höhenverstellbare Armlehnen)		00694	310,00
i	Abnehmbare Armlehne mit geradem Seitenschutz aus Carbon	Erhältlich nur mit: Standard-Seitenelement		09079	250,00
Zubehör					
i	Rahmenschutzpolster			07058	65,00
i	Verbindungsbespannung zwischen Rückenpolster und Sitzbespannung			10241	25,00
i	Abnehmbare Aufbewahrungstasche (mit Schnellverschlussystem)			09811	150,00
Optionen 1					
Nur eine Option kann pro Seite gewählt werden					
i	Transitrollen	Installation ausgeschlossen von Antikipp-Rollen		03290	160,00
i	Antikipp-Rollen	Installation ausgeschlossen von Transitrollen (inside rotation to reduce the encumbrance)		06821	160,00
i	Rechts			06822	160,00
i	Links				
Optionen 2					
i	Schiebegriffe für Begleitperson	(Abnehmbar und höhenverstellbar)		03645	210,00
i	Tetraclip	(Steckachsen für Tetraplegiker)		03947	210,00
i	(Sicherheitsbrustgurt)			03972	85,00
i	Lordose-Kissen	(zum Einstecken in die Rückenpolsterung)		00013	60,00
i	Abschwenkbare Seitenpelotte	Rechts		02097	310,00
	Nicht möglich mit:	Links		02098	310,00
	Postura-Rückensystem PHYSIO - Postura-Rückensystem A I R				
i	Speichenschutz Schwarz	(22"-24")		01043	200,00
i	Speichenschutz Transparent	(22"-24")		00835	200,00
i	Speichenschutz Progeo Design	(22"-24")		00019	220,00
i	Speichenschutz Drache	(22"-24")		02106	220,00
Zusätzliches Kit					
i	24" Off-Road Hinterräder	Hochdruck Off-Road - Aluminium Greifreifen (Schwarze Farbe)		03378	610,00
i	24" FAT Hinterräder	Hochdruck FAT 3" - Aluminium Greifreifen (Schwarze Farbe)		09357	1.050,00

Datum Auftrag Nutzernamen Adresse

PHYSIO - Postura-Rückensystem - Std. Rückenpolster nicht vorgesehen



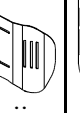

Abnehmbare mit Schnellspanner
Geeignet für Rohre mit Durchmesser 18÷26mm
Tiefeneinstellung (4cm)
Winkleinstellung (±18°)

i **AIR** Schale aus Carbon
nicht erhältlich für breite 48

RÜCKENHÖHE	28	34	40			
Schalenform 	Seitenführungsflügel A=hoch - R=regulär					
	A	R	A	R	A	R
						

995,00

i **POSTURE** Schale aus Aluminium

RÜCKENHÖHE	34	40	52
Schalenform 	Seitenführungsflügel B=regulär		
	R	R	R
			

985,00

Konfiguration DEEP mit Seitenstütze PAD (höhenverstellbar)

i Aluminium PAD mit Polsterung und atmungsaktivem Stoffbezug



Kleine (h 13cm)		Lange (h 20cm)
	Rechts 10272	
	50,00	Rechts 10273
		50,00
	Links 10272	
	50,00	Links 10273
		50,00

SWING AWAY - Seitenführung

Befestigungs- und Einstellzubehör komplett mit Schutzhülle
Aluminium PAD mit Polsterung und atmungsaktivem Stoffbezug

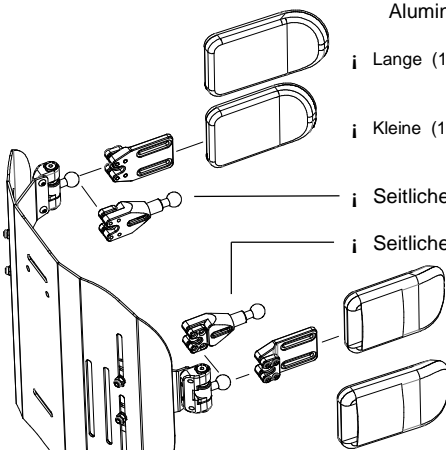

i Lange (18x12)	05647	220,00
i Kleine (14x9)	05643	220,00
i Seitliche Stützverlängerung	Menge (Stückzahl).....	
i Seitliche Stützverlängerung	10271	85,00
i Kleine (14x9)	05642	220,00
i Lange (18x12)	05646	220,00

i Kopfstütze einstellbar - Doppelkugel - Montagesystem



Nur mit Rückenlehne Physio erhältlich
Nicht verfügbar für Physio AIR Carbonschale

.. Lange (34x14)	05648	495,00
.. Kleine (28x14)		

Datum	Auftrag	Nutzername	Adresse
-------------	---------------	------------------	---------------

Anmerkung

Rollstuhl : Progeo JOKER R2 - Rev. 2022.0	Preise in Euro ohne Steuern Aufpreis auf Basispreis	<table border="1" style="width: 100%; border-collapse: collapse;"> <tr> <td colspan="2" style="text-align: center; padding: 2px;">Seite senden wenn alle Optionen ausgewählt sind</td> </tr> <tr> <td style="width: 10%; padding: 2px;">1</td> <td style="padding: 2px;">Standard <small>geliefert, falls keine Rückfragen vorhanden</small></td> </tr> <tr> <td style="padding: 2px;">..</td> <td style="padding: 2px;">Auf Anfrage <small>ohne Aufpreis</small></td> </tr> <tr> <td style="padding: 2px;">i</td> <td style="padding: 2px;">optional <small>Aufpreis auf Basispreis</small></td> </tr> </table>	Seite senden wenn alle Optionen ausgewählt sind		1	Standard <small>geliefert, falls keine Rückfragen vorhanden</small>	..	Auf Anfrage <small>ohne Aufpreis</small>	i	optional <small>Aufpreis auf Basispreis</small>
Seite senden wenn alle Optionen ausgewählt sind										
1	Standard <small>geliefert, falls keine Rückfragen vorhanden</small>									
..	Auf Anfrage <small>ohne Aufpreis</small>									
i	optional <small>Aufpreis auf Basispreis</small>									