

.....
Datum

.....
Nutzername

.....
Verantwortlich

Firmenstempel

Grundpreis €9.295,-

Alle Preise in Euro, exkl. MWST

Carbon-Rahmen nach Maß.

NOIR ist ein maßgefertigter Rollstuhl und Änderungen können später nicht mehr vorgenommen werden..

Siehe Referenztabellen

Bitte tragen Sie alle Maße sorgfältig ein (in Zentimeter)

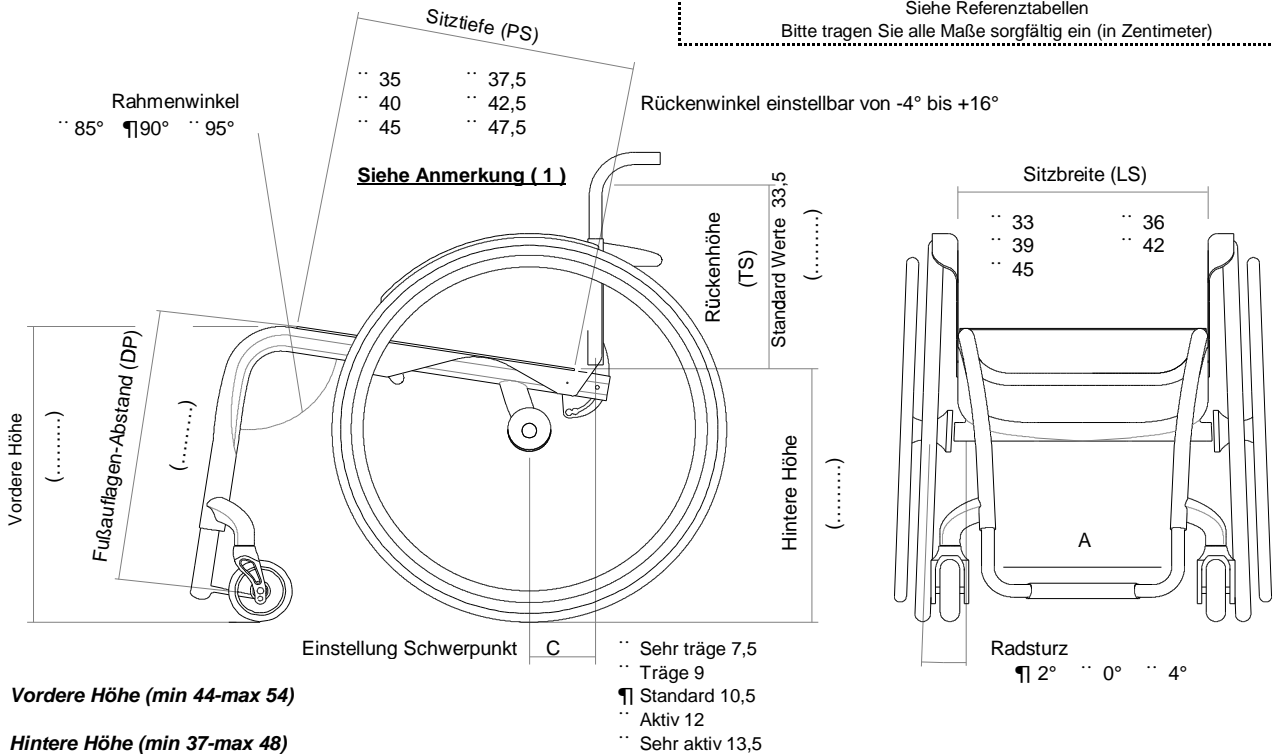

Fußauflagen Optionen

Carbon-Rahmen Mit integrierter Fussplatte, nicht verstellbar
(Leichteste Konfiguration)

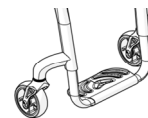

Einteilige Fußauflage Aluminium einstellbar um +/- 1,5cm (winkel- und tiefenverstellbar)

Niedrigster Fußauflagen-Abstand 35cm

Innen 2/3 Innen 2/3 Außen Außen

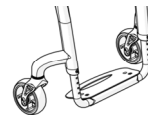

11531

Sitz

Sitzbespannung mit Tasche unter dem Sitz

anpassbare Sitzbespannung

08883 250,00

Sitzplatte aus Carbon

08336 550,00

Tasche unter dem Sitz [25x11x4,5]

08281 90,00

Datum Auftrag Nutzernamen Adresse

Da sich die Pulverbeschichtung je nach Oberflächenmaterial und Struktur unterschiedlich verhält, kann die für den Rollstuhlrahmen gewählte Farbe erheblich von der auf einer RAL-Farbkarte angezeigten unterscheiden oder auch von dem, was auf einem Monitor angezeigt wird.

CARBON

☐ Transparenter glänzender Lack

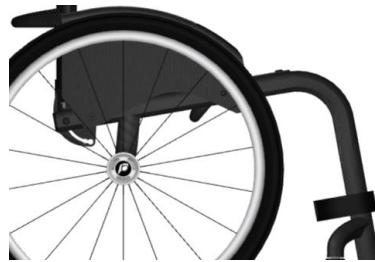

☐ Transparenter matter Lack 08925 500,00

ESSENCE

Farbiger glänzender Lack

| | | |
|----------------------|-------|--------|
| ☐ ANTHRACITE Essence | 10351 | 900,00 |
| ☐ BLUE Essence | 08928 | 900,00 |
| ☐ GREEN Essence | 11163 | 900,00 |
| ☐ LIME Essence | 08926 | 900,00 |
| ☐ ORANGE Essence | 10349 | 900,00 |
| ☐ RED Essence | 08927 | 900,00 |
| ☐ SAND Essence | 11165 | 900,00 |
| ☐ VIOLET Essence | 11167 | 900,00 |
| ☐ WHITE Essence | 10350 | 900,00 |

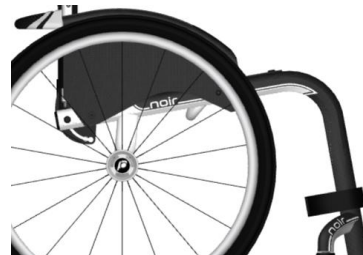

Farbiger matter Lack

| | | |
|-----------------------------|-------|--------|
| ☐ ANTHRACITE Opaque Essence | 08929 | 900,00 |
| ☐ BLUE Opaque Essence | 10354 | 900,00 |
| ☐ GREEN Opaque Essence | 11162 | 900,00 |
| ☐ LIME Opaque Essence | 10352 | 900,00 |
| ☐ ORANGE Opaque Essence | 10355 | 900,00 |
| ☐ RED Opaque Essence | 10353 | 900,00 |
| ☐ SAND Opaque Essence | 11164 | 900,00 |
| ☐ VIOLET Opaque Essence | 11166 | 900,00 |
| ☐ WHITE Opaque Essence | 10356 | 900,00 |

☐ my ESSENCE colour RAL _____ ☐ Glänzend 11186 1.000,00
☐ Matt

RACE

Farbiger glänzender Lack

| | | |
|-------------------|-------|--------|
| ☐ ANTHRACITE Race | 11168 | 900,00 |
| ☐ BLUE Race | 11170 | 900,00 |
| ☐ GREEN Race | 11172 | 900,00 |
| ☐ LIME Race | 11174 | 900,00 |
| ☐ ORANGE Race | 11176 | 900,00 |
| ☐ RED Race | 11178 | 900,00 |
| ☐ SAND Race | 11180 | 900,00 |
| ☐ VIOLET Race | 11182 | 900,00 |
| ☐ WHITE Race | 11184 | 900,00 |



Farbiger matter Lack

| | | |
|--------------------------|-------|--------|
| ☐ ANTHRACITE Opaque Race | 11169 | 900,00 |
| ☐ BLUE Opaque Race | 11171 | 900,00 |
| ☐ GREEN Opaque Race | 11173 | 900,00 |
| ☐ LIME Opaque Race | 11175 | 900,00 |
| ☐ ORANGE Opaque Race | 11177 | 900,00 |
| ☐ RED Opaque Race | 11179 | 900,00 |
| ☐ SAND Opaque Race | 11181 | 900,00 |
| ☐ VIOLET Opaque Race | 11183 | 900,00 |
| ☐ WHITE Opaque Race | 11185 | 900,00 |

☐ my RACE colour RAL _____ ☐ Glänzend 11187 1.000,00
☐ Matt

FLASH

Farbiger glänzender Lack

| | | |
|---------------|-------|--------|
| ☐ BLUE Flash | 11190 | 750,00 |
| ☐ WHITE Flash | 11192 | 750,00 |
| ☐ RED Flash | 11188 | 750,00 |



Farbiger matter Lack

| | | |
|----------------------|-------|--------|
| ☐ BLUE Opaque Flash | 11191 | 750,00 |
| ☐ WHITE Opaque Flash | 11193 | 750,00 |
| ☐ RED Opaque Flash | 11189 | 750,00 |

Farbe Radgabel

- ☐ Schwarz matt
- ☐ Leuchtend Anthrazit
- ☐ Leuchtend Orange
- ☐ Leuchtend Silber
- ☐ Leuchtend Blau
- ☐ Perlweiß
- ☐ Leuchtend Violett
- ☐ Leuchtend Limone
- ☐ Leuchtend Rot

Datum Auftrag Nutzernamen Adresse

Verstell- und Befestigungssystem für die Rückenlehne

Rücken mit Doppelverriegelung (horizontal und vertikal) **mit Winkeleinstellung von -4° bis +16°**
 Rücken abklappbar mit Einzelverriegelung (keine Verriegelung im gefalteten Zustand) **mit Winkeleinstellung von -4° bis +16°**
 Fester Rücken (nicht abklappbar) **mit Winkeleinstellung von -4° bis +16°**

Integrierte Rückenlehne (Banded, nicht abklappbar) **10841 1.400,00**
 nur mit Carbon-Rücken lieferbar

Neigung nach hinten Neigung nach vorne
 Winkel in Grad zum Boden Winkel in Grad zum Boden

Rückenwinkel

Anpassbare Rückengurte und atmungsaktive Rückenbespannung mit Klett

AIR Integriertes Rückensystem (NICHT ABNEHMBAR) 995,00
 Schale aus Carbon - Seitenführung 7,5cm
 Tiefeneinstellung ±1cm. - Winkeleinstellung ±10°

| H 28 | | H 34 | | H 40 | |
|---|----|--|----|--|----|
| Rückenhöhe (TS) min 34 (.....) | | Rückenhöhe (TS) min 38 (.....) | | Rückenhöhe (TS) min 44 (.....) | |
| Seitenführungsflügel A=hoch - R=regulär | | | | | |
| A | R | A | R | A | R |
| | | | | | |
| .. | .. | .. | .. | .. | .. |

Installation am:

- Carbon-Rücken
- Titan-Rücken

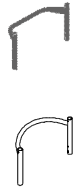

Schiebegriffe

Schiebegriffe mit kurzen Rohren
 SPORT - ohne Schiebegriffe ohne Schiebegriffe **(Leichteste Konfiguration)**

Faltbare Schiebegriffe **02958 280,00**









Lenkräder

3" Sport **(Leichteste Konfiguration)**
 4" Soft
 3" Active Soft (breit) **(Felge aus Aluminium-Legierung)**
 4" Active Sport (schmal) **(Felge aus Aluminium-Legierung)**
 4" Active Soft (breit) **(Felge aus Aluminium-Legierung)**
 5" Active Soft (breit) **(Felge aus Aluminium-Legierung)**
 5" Luftbereit

Hinterräder

24" ULTRALIGHT PROGEO KEY SPORT **(Leichteste Konfiguration)**
 24" Ultralight "Spinergy LX "
 24" Ultralight "Spinergy LXL" Schwarze Nabe und weiße Speichen Schwarze Nabe und Speichen
 24" Ultralight "Spinergy Flexrim" mit integriertem Aluminium-Gummi Greifreifen
 25" Ultralight "Spinergy LX "
 25" Ultralight "Spinergy LXL" Schwarze Nabe und weiße Speichen
 26" Ultralight "Spinergy LX"

04353 640,00

| Datum | Auftrag | Nutzername | Adresse | |
|--|--|--|---|--------------|
| Hinterad-Bereifung | | | | |
| ¶ Hochdruck-Reifen | (24"-25"-26") | (Leichteste Konfiguration) | | |
| .. Hochdruck-Reifen Profile | (24") | | | |
| i Marathon-Plus mit Pannenschutz | (24"-25") | mit Pannenschutz | 01669 | 80,00 |
| i Pannensicher - Farbe Schwarz | (24") | | 11083 | 140,00 |
| i Pannensicher - Farbe Grau | (24") | | 11083 | 140,00 |
| Greifreifen | | | | |
| | Radabstand ¶ 3 cm | .. 4 cm | | |
| ¶ Aluminium | (24"-25"-26") | (Leichteste Konfiguration) | | |
| i Aluminium schwarz SOFT-TOUCH | (24"-25") | (24" Greifreifen, auf 25" Rad mit Distanzstücken montiert) | 09170 | 140,00 |
| i Verchromter Stahl | (24"-25") | (24" Greifreifen, auf 25" Rad mit Distanzstücken montiert) | 01684 | 200,00 |
| i Titan | (24"-25") | (24" Greifreifen, auf 25" Rad mit Distanzstücken montiert) | 00016 | 340,00 |
| i Ultra Grepp | (24"-25") | (24" Greifreifen, auf 25" Rad mit Distanzstücken montiert) | 00017 | 370,00 |
| i Max Grepp | (24"-25") | (24" Greifreifen, auf 25" Rad mit Distanzstücken montiert) | 00834 | 410,00 |
| i Ergo Para | (24") | | 00632 | 410,00 |
| i TOP FRICTION | (24"-25") | (24" Greifreifen, auf 25" Rad mit Distanzstücken montiert) | 11023 | 360,00 |
| Ovales Profil mit Gummieinlage | | | | |
| i NOVA H | (24"-25") | (24" Greifreifen, auf 25" Rad mit Distanzstücken montiert) | 11025 | 340,00 |
| Ergonomisches schwarzes Profil | | | | |
| i NOVA D | (24"-25") | (24" Greifreifen, auf 25" Rad mit Distanzstücken montiert) | 11026 | 360,00 |
| Ergonomisches Profil mit Gummibeschichtung (ideal für Tetraplegiker) | | | | |
| i SURGE LT | (25") | Ovales Profil mit Gummieinlage | 06427 | 400,00 |
| i Noppen | (24") | | 00693 | 250,00 |
| i Silikon-Überzug für Standard Aluminium Greifreifen | | erhältlich für die Größen (22" - 24" - 26") | 04050 | 210,00 |
| Radverriegelung | | | | |
| ¶ ohne Bremse | | | | |
| .. Gebogene Bremse zum Drücken | | |  | |
| .. Gerade Bremse Zum Verriegeln drücken | | |  | |
| .. Gerade Bremse Zum Verriegeln ziehen | | |  | |
| .. Sportbremse | | (Leichteste Konfiguration) |  | |
| .. Bremse mit Bremshebelverlängerung zum Drücken | | |  | |
| .. Bremse Bremshebelverlängerung zum Ziehen | | |  | |
| Radabdeckung | | | | |
| ¶ Carbon Radabdeckung | | | | |
| .. Carbon Seitenplatte | ¶ Ausgerichtet am Rad | .. unter Rad cm | .. über Rad cm | |
| i Abnehmbare Carbon Radabdeckung | | | | 04109 280,00 |
| i Abnehmbare Carbon Seitenplatte | ¶ Ausgerichtet am Rad | .. unter Rad cm | .. über Rad cm | 04109 280,00 |
| Armlehnen | | | | |
| i Armlehnen | (Abschwenkbare, abnehmbare und höhenverstellbare Armlehnen) | |  | 00694 310,00 |
| Zubehör | | | | |
| i Rahmenschutzpolster | | | 07058 | 65,00 |
| i Verbindungsbespannung zwischen Rückenpolster und Sitzbespannung | | | 10241 | 25,00 |
| i Abnehmbare Aufbewahrungstasche (mit Schnellverschlussystem) | | | 09811 | 150,00 |
| Optionen 1 | | | | |
| i Transitrollen | | |  | 03290 160,00 |
| i Antikipp-Rollen | (inside rotation to reduce the encumbrance) | |  | |
| | i Rechts | | 06821 | 160,00 |
| | i Links | | 06822 | 160,00 |
| i Lordose-Kissen | (zum Einstecken in die Rückenpolsterung) | | 00013 | 60,00 |
| i Tetraclip | (Steckachsen für Tetraplegiker) | | 03947 | 210,00 |
| Zusätzliches Kit | | | | |
| i 24" Off-Road Hinterräder | Hochdruck Off-Road - Alumium Greifreifen (Schwarze Farbe) | | 03378 | 610,00 |
| i 24" FAT Hinterräder | Hochdruck FAT 3" - Alumium Greifreifen (Schwarze Farbe) | | 09357 | 1.050,00 |

Datum Auftrag Nutzernamen Adresse

Referenztabellen

NOIR ist ein maßgefertigter Rollstuhl und Änderungen können später nicht mehr vorgenommen werden.
 (1) Die reale Sitztiefe vom Anfang des Sitzpolsters bis zum Rückenrohr ist um 1,5 cm länger als die gewählte Sitztiefe

| 1 | A Fußauflagen-Breite | | | |
|----|----------------------|-------|-------|-------|
| | DP | 35÷39 | 40÷45 | 46÷50 |
| LS | | | | |
| 33 | 21,5 | 21 | 20,5 | |
| 36 | 24,5 | 24 | 23,5 | |
| 39 | 27,5 | 27 | 26,5 | |
| 42 | 30,5 | 30 | 29,5 | |
| 45 | 33,5 | 33 | 32,5 | |
| 48 | 36,5 | 36 | 35,5 | |

| 2 | Einstellung Schwerpunkt | C : |
|---|-------------------------|------|
| | Sehr träge | 7,5 |
| | Träge | 9 |
| | Standard | 10,5 |
| | Aktiv | 12 |
| | Sehr aktiv | 13,5 |

| 3 | Maximale Breite |
|-------|-----------------|
| Sturz | |
| 0° | SB + 18 cm |
| 2° | SB + 21 cm |
| 4° | SB + 24 cm |

Maximale Breite bei 3 cm Abstand zwischen Reifen und Greifring

| | | |
|---|--|--|
| Rollstuhl : Progeo noir 2.0 - Rev. 2022.0 | Preise in Euro ohne Steuern Aufpreis auf Basispreis | Seite senden wenn alle Optionen ausgewählt sind Standard geliefert, falls keine Rückfragen vorhanden Auf Anfrage ohne Aufpreis optional Aufpreis auf Basispreis |
|---|--|--|